



PNI ESCORT HP 6500

CB Radio / CB Радио / CB-Radio / Radio CB / CB rádió / Statie radio CB



EN	User manual	3
BG	Ръководство за потребителя	9
DE	Benutzerhandbuch	15
ES	Manual de usuario	21
FR	Manuel utilisateur	27
HU	Használati utasítás	33
IT	Manuale utente	39
NL	Handleiding	45
PL	Instrukcja obsługi	51
RO	Manual de utilizare	57

WARNINGS

- ⚠ Please read the following precautions to prevent fire, personal injury or the radio destruction.
- ⚠ Do not attempt to adjust the radio while driving; is dangerous.
- ⚠ This radio is designed for power supply at 13.8V DC. Do not use a 24V battery to power the radio.
- ⚠ Do not place the station on an excessively dusty, damp or unstable surface.
- ⚠ Do not connect the antenna during transmission, risk of burning or electric shock.
- ⚠ Please keep distance from devices that cause interference (such as TV, generator, etc.)
- ⚠ People who use pacemakers are advised to keep distance from the antenna during transmission and especially not to touch it.
- ⚠ Do not connect metal objects to the internal electrical side; danger of electric shock.
- ⚠ Avoid exposing the radio to temperatures below -30°C and above $+80^{\circ}\text{C}$, the temperature on a vehicle may sometimes exceed 80°C , which can cause irreparable damage to electric devices. Do not expose the radio to sunlight.
- ⚠ Do not place anything on the radio, it will prevent it from cooling down.
- ⚠ Check to see if you have enough charged battery to avoid rapid discharge.
- ⚠ It is important to stop the radio before starting the engine, to avoid damage caused by high starting voltage.
- ⚠ You must use a 2A 250V fuse type F. Under no circumstances use a higher value.
- ⚠ If an abnormal odor or smoke is detected as coming from the radio, switch off the appliance immediately.
- ⚠ Do not transmit for a long time, the radio may warm up.
- ⚠ Keep the station away from children.

OTHER WARNING:

Before connecting or using this product, please read these operating instructions carefully. Keep this manual for future reference.

Before using the radio, please connect the antenna, then check the SWR before transmitting. A too high SWR can cause damage to the CB final output transistors, which is not covered by the warranty.

The radio does not include components that can be repaired by the user. Please contact an authorized service center.

To prevent the risk of fire, use only a suitable power supply.

PNI Escort HP 6500 can be operated as a mobile station in a car or with a suitable DC power supply as a base station. This device complies with the latest European CB standards. Due to its selectable CB standards, it can be used throughout Europe. Please select only a CB standard that is allowed in the country of use.

FEATURES

- Multi-standard device
- Up/Down keys on the microphone
- Channel Scan
- LCD display
- Digital Automatic Squelch, adjustable
- RF Gain
- Emergency channel 9/19
- Socket for external speaker

DESCRIPTIONS AND COMMANDS

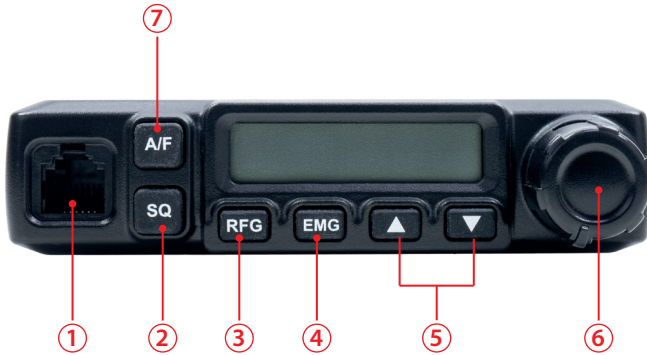

Nr.	Key	Short press	Long press
1	Microphone jack	-	-
2	SQ/ASQ	Activate and control the squelch manually	Activate/deactivate ASQ
3	RF Gain	Activate/deactivate RF Gain	-
4	EMG	Switch between CH9/CH19/ channel in use	Activate/deactivate key lock function
5	Up/down keys	Channel change, squelch level change	-
6	On/off key Volume control	-	-
7	A/F	AM/FM selection*	Enable SCAN function

* AM mode is active only for standards that support AM modulation. If the radio is set to CE, short pressing of the A / F button won't change to AM. If the radio is set to UE, you can switch between AM and FM by briefly pressing the A / F button. For details on changing the standard, see the chapter "Changing the CB-Standard" on page 7.

DISPLAY

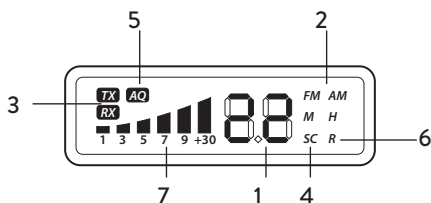

- 1 - Selected channel
- 2 - **AM/FM** mode
- 3 - **RX/TX**: reception (RX) and trasmission (TX) indicator
- 4 - **SC**: SCAN function activated
- 5 - **AQ**: automatic squelch activated
- 6 - **R**: RF GAIN activated
- 7 - Received signal strenght indicator and trasmission power signal

BACK PANEL

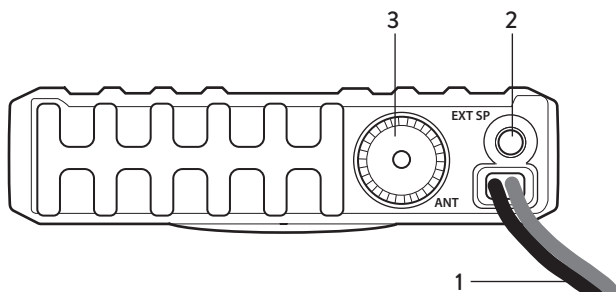

- 1 - Power supply cable
- 2 - External speaker
- 3 - Antenna connector

INSTALLATION

Check the radio and all accessories before installing.

Power the radio with the cigarette lighter plug included in the package. The radio must be powered at a voltage between 12 - 13.8V. The fuse mounted on the power cord protects the radio against damage caused by technical defects or wrong polarity. If the fuse is blown, first eliminate the cause and then replace it using the F3A 250V type.

Check the connections correctly before starting the radio. Make sure there is no risk of shortcircuit.

Operation with AC Adapter

Operate your radio only at a stabilized radio power supply, which is capable to provide at least 2A at 12 -13.8V DC. Unregulated power supplies or battery chargers are unsuitable and can cause damage. Connect the red lead to the positive (+) terminal of the power supply, the black wire to the negative (-) terminal of the power supply.

ANTENNA CONNECTION

Connect the CB antenna to the ANT socket on the back of your radio. The antenna must be tuned to the CB radio band. For this use a SWR meter. For a good radio range, the SWR should not exceed a value of 2. A high SWR also points to defects in antenna, cable, or a short circuit in the antenna line. Never transmit without a connected antenna!

Note: The radio antenna must be installed away from other antennas and interference sources as much as possible. CB antennas must be mounted usually on the vehicle's highest part, on a metal surface. A sufficiently large metal surface is essential for the function of the antenna. For installation on a fiberglass cabs or plastic wind deflectors, special antennas must be used.

OPERATION

- **Power On/Off the radio:** Turn the radio on by turning the knob [6] clockwise. The current standard, then the selected channel, will appear on the screen for one second. Turn knob [6] anti-clockwise to stop the radio.
- **Volume control:** Continue to turn the knob [6] clockwise to adjust the volume to the desired level.
- **Channel selection:** Press the keys [5] on the radio or the up/down keys on the microphone to change the channel number.
- **Squelch level control:** Press the [2] key briefly. The current squelch level will appear on the screen. Use the up/down keys to select the desired SQ level (from 0.1 to 2.8) or OF to disable the function.
 - 0.F = Squelch off
 - 0.1 = Lowest Squelch level
 - 2.8 = Highest Squelch level

Note: High SQ level require a stronger signal..

- **ASQ control:** Long press the [2] key to activate the ASQ function. The "AQ" icon and the current ASQ level will appear on the screen. Use the up/down keys to select the desired ASQ level (from A.1 to A.9). Press the [2] key long to deactivate the ASQ function.
 - A.1 = lowest level
 - A.9 = highest level

Note: High DS level require a stronger signal.

- **Modulation type:** Briefly press the [7] key to change between AM and FM. The selected modulation will appear on the screen.

Note: Before modifying the modulation, check the selected standard.

- **RF Gain control:** Press the [3] key briefly. The "R" icon will appear on the screen and the current RF gain level will blink. Use the up/down keys to change the level (06, 12, 18, 24, 30, 36, 42, 48, 54).
- **Emergency channel:** Press the [4] key briefly. The channel number 09 blinks on the screen. Press again, the channel number will blink 19 on the screen. Press the third time to return to the normal channel.
- **Key Lock:** Press long the [4] key. The "LC" icon will appear on the screen. Key lock function is active. Press the [4] key again, OF will appear on the screen. The key lock function is disabled.
- **Scan function:** Press long the [7] key to start channel scanning. The "SC" icon appears on the screen. Use the up/down keys to change the direction of the scan. Press the [7] key or the PTT key on the microphone again to deactivate the scan function.

CHANGING THE CB-STANDARD

To change the standard you are using the CB radio in, do the following:

- Press and hold the [7] - A/F key while turning on the radio
- Press the up/down keys to select the desired standard
- Close and restart the radio. Immediately after turning on, the current standard will be displayed for a second.

FREQUENCY BAND CHART:

Standard	Frequency (MHZ)	Channels	Country	EMG (9/19)
EU	26.965-27.405	40CH (4W) AM/ FM	AT, BE, BG, CH, CY, DK, EE, ES, FI, FR, GR, HR, HU, IE, IS, IT, LT, LU, LV, NL, NO, PT, RO, SE, SI	CH09: 27.065MHz AM/FM CH19: 27.185 AM/FM
CE	26.965-27.405	40CH (4W) FM only	RO, MT	CH09: 27.065MHz FM CH19: 27.185MHz FM
UK	27.60125- 27.99125	40CH (4W) FM only	UK	CH09: 27.68125MHz FM CH19: 27.78125MHz FM
PL	26.960-27.400	-5KHZ 40CH (4W) AM/FM	PL	CH09: 27.060MHz AM/FM CH19: 27.180MHz AM/FM
I	26.965-27.405	40CH (4W) AM/FM	IT	CH09: 27.065MHz AM/FM CH19: 27.185MHz AM/FM
I2	26.965-26.955	34CH (4W) AM/FM	IT	CH09: 27.065MHz AM/FM CH19: 27.185MHz AM/FM
dE	26.965-27.405	01CH-40CH (4W) AM/FM	DE	CH09: 27.065MHz AM/FM CH19: 27.185 AM/FM
	26.565-26.955	41CH-80CH (4W) FM only		
In	26.965-27.275	27CH (4W) AM/FM	IN	CH09: 27.065MHz AM/FM CH19: 27.185MHz AM/FM

EXTERNAL SPEAKER

An external speaker (8 Ohm) can be connected to the 3.5mm mono socket on the back of the radio. The built-in speaker automatically turns off when a plug is inserted into this jack.

RESTORE FACTORY DEFAULT

- Press the [2] - SQ key while turning on the radio.
- The “rt” icon will appear on the screen
- All settings and functions will be reset

SPECIFICATION

Frequency	26.565-27.99125 MHz
Dimensions	110 X 120 X 28 mm
Weight	385 g
Power supply	13.8V
Current consumption	2 A max
Operating temperature	-26°C ~ +80°C
Frequency error	±300HZ
TX power	4 Watt
Spurious transmissions	< 4 nW (-54 dBm)
Adjacent channel power	< 20 µW
FM deviation	1.7KHZ-2.0KHZ
AM modulation index	80%-90%
RX Sensitivity better than	0.25uv@12db
Image rejection	70 dB
Adjacent channel rejection	60 dB
Audio output	1 Watt 8 Ohm
Frequency response	300-3000 Hz

СПЕЦИАЛНИ ПРЕДУПРЕЖДЕНИЯ

- ⚠ Моля, прочетете следните предпазни мерки, за да предотвратите пожар, телесна повреда или унищожаване на станцията.
- ⚠ Не се опитвайте да регулирате станцията, докато шофирате, това е опасно.
- ⚠ Тази станция е предназначена за хранване при 13.8V DC. Не използвайте 24V батерия за хранване на станцията.
- ⚠ Не поставяйте станцията върху прекалено напращена, влажна или нестабилна повърхност.
- ⚠ Не свързвайте антената по време на предаване, опасност от изгаряне или токов удар.
- ⚠ Моля, пазете дистанцията от устройства, които причиняват смущения (като телевизор, генератор и др.)
- ⚠ На тези, които използват пейсмейкъри, се препоръчва да стоят на разстояние от антената по време на предаване и най-вече да не я докосват.
- ⚠ Не доближавайте метални предмети към вътрешната електрическа страна; опасност от токов удар.
- ⚠ Избягвайте излагането на станцията на температури под -30°C и над $+80^{\circ}\text{C}$, а температурата на превозното средство понякога може да надвишава 80°C , което може да причини непоправими щети при продължително излагане. Не излагайте продължително станцията на слънчева светлина.
- ⚠ Не поставяйте нищо върху уреда, това ще предотврати охлаждането му. Уверете се, че имате достатъчно заредена батерия, за да избегнете бързото разреждане.
- ⚠ Важно е да спрете станцията преди да стартирате двигателя, за да избегнете повреди, причинени от високото стартово напрежение.
- ⚠ Когато сменяте предпазителя, трябва да използвате предпазител тип 2A 250V F. При никакви обстоятелства не използвайте по-висока стойност.
- ⚠ Ако се открие необичайна миризма или дим от станцията, спрете уреда веднага
- ⚠ Не предавайте с голяма сила дълго време, станцията може да загрее.
- ⚠ Пазете станцията от деца.

ДРУГИ ПРЕДУПРЕЖДЕНИЯ:

Преди да свържете или използвате този продукт, прочетете внимателно това ръководство за експлоатация. Съхранявайте това ръководство за бъдещи справки.

Преди да използвате радиото, свържете антената, след това проверете SWR преди предаването. Прекалено високият KСВ може да причини повреда на транзисторите на крайния изход СВ, което не се покрива от гаранцията.

Радиото не включва компоненти, които могат да бъдат поправени от потребителя. Моля, свържете се с оторизиран сервизен център.

За да предотвратите риска от пожар, използвайте само подходящо хранване.

PNI Escort HP6500 може да се използва като мобилна станция в автомобили или като базова станция, ако ѝ осигурите подходящо захранване. Устройството отговаря на най-новите европейски стандарти. Благодарение на избираемите правила, HP 6500 Escort PNI може да се използва в цяла Европа.

Моля, изберете нормата, разрешена в държавата, в която се намирате.

ОСНОВНИ ХАРАКТЕРИСТИКИ

- Мулти-стандартно устройство
- Клавиши за промяна на канала нагоре/надолу върху микрофона
- Сканиране на канали
- LCD екран
- Автоматично и регулируемо шумоподтискане
- RF усилване
- Аварийни канали 9/19
- Връзка с външен високоговорител

ОПИСАНИЕ НА КЛАВИШИ И ФУНКЦИИ



№	Клавиш	Функция, чрез кратко натискане	Функция, чрез дълго натискане
1	Муфа микрофон	-	-
2	SQ/ASQ	Активиране и ръчно управление на шумоподтискането	Активиране/деактивиране ASQ
3	RF Gain	Активиране/деактивиране RF Gain	-
4	EMG	Спешен избор на канали 9/19	Активиране/деактивиране функция блокиране на клавиш
5	Клавиши нагоре/надолу	Смяна на канали, смяна нивото на шумоподтискане	-
6	Бутон on/off Звук	-	-
7	A/F	Смяна на AM/FM режим*	Активиране функция сканиране

* AM режимът е активен само за стандарти, които поддържат AM. Ако радиото е настроено на CE, краткото натискане на бутона A / F не е активно. Ако радиото е настроено на UE, можете да превключите между AM и FM, като натиснете кратко бутона A / F. За подробности относно промяната на стандарта, вижте глава "СМЯНА НА НОРМА" на страница 13.

ОПИСАНИЕ НА ПИКТОГРАМИТЕ НА ЕКРАНА

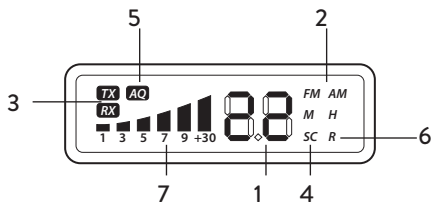

- 1 - Номер на избран канал
- 2 - режим **AM/FM**
- 3 - **RX/TX**: индикатор приемане (RX) и предаване (TX)
- 4 - **SC**: активна функция SCAN
- 5 - **AQ**: активно автоматично шумоподтискане
- 6 - **R**: активно RF GAIN activ
- 7 - Индикатор за приет сигнал/сила предаден сигнал

ОПИСАНИЕ ЗАДЕН ПАНЕЛ

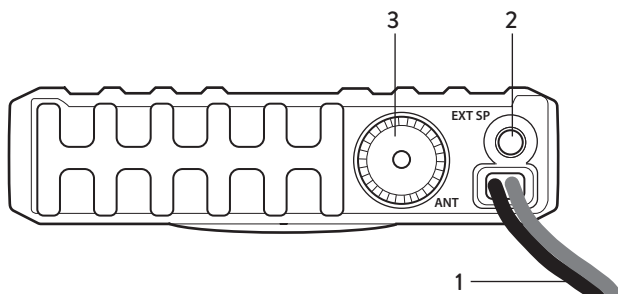

- 1 – Захранващ кабел
- 2 – Аудио изход за външен високоговорител
- 3 – Конектор антена

ИНСТРУКЦИИ ЗА УПОТРЕБА

Проверете станцията и всички аксесоари, преди да ги инсталирате.

Захранете станцията с включената в пакета запалка. Станцията се захранва с напрежение между 12 - 13.8V. Предпазителят, монтиран на захранващия кабел, предпазва станцията от повреди, причинени от технически дефекти или неправилна полярност. Ако предпазителят е изгорял, първо отстранете причината и след това го заменете с тип F3A 250V.

Проверете правилността на връзките, преди да стартирате станцията. Уверете се, че няма риск от късо съединение.

Домашна употреба

Използвайте станцията вкъщи само със стабилно захранващо устройство, което може да достави поне 2A при 12 - 13.8V. Не се препоръчват нестабилни източници на напрежение или зарядни устройства на батерии. Те могат да причинят повреда. Свържете червения проводник към положителния извод (+) и черния проводник към отрицателния извод (-) на захранването.

МОНТИРАНЕ НА АНТЕНАТА

Свържете СВ антената към конектора за антената в задната част на станцията. Антената трябва да бъде калибрирана в СВ лентата. За целта използвайте S-метър. За добро комуникационно разстояние, SWR трябва да бъде по-малък от 2. По-голям SWR може да показва грешки в антената, кабела или късо съединение в антенната връзка. Никога не предавайте без антената.

Забележка: Антената трябва да се монтира далеч от други антени или източници на смущения. СВ антената обикновено се монтира на най-високата точка на превозното средство върху метална част. По-просторната метална повърхност е от съществено значение за работата на антената. За монтиране върху кабинни от фибростъкло или пластмаса могат да се използват специални антени, които не изискват маса.

ИНСТРУКЦИИ ЗА УПОТРЕБА

- **Включване/изключване на станцията:** Включете станцията като завъртате бутона [6] по посока на часовниковите стрелки. На екрана ще се покаже текущата норма в продължителност на една секунда, после избраният канал. Завъртете бутона [6] в посока, обратна на часовниковите стрелки, за да изключите станцията.
- **Регулиране на звука:** Продължете да въртите клавиш [6] по посока на часовниковите стрелки, за да регулирате звука до желаното ниво.
- **Избор на канал:** Натиснете клавиши [5] върху станцията или клавиши нагоре/надолу върху микрофона, за да смените номера на канала.
- **Активиране/деактивиране на функция SQ:** Натиснете за кратко клавиш [2]. На екрана ще се покаже текущото ниво на шумоподтискане. Използвайте клавишите нагоре/надолу, за да изберете желаното SQ ниво (от 0.1 до 2.8) или OF, за да деактивирате функцията.
 - 0.F=деактивирано шумоподтискане
 - 0.1 = най-ниско ниво на шумоподтискане
 - 2.8 = най-високо ниво на шумоподтискане

Забележка: По-високото ниво на шумоподтискане изисква по-силни сигнали

- **Активиране/деактивиране на функция ASQ:** Натиснете продължително клавиш [2], за да активирате функцията ASQ. На екрана ще се появи пиктограмата "AQ" и текущото ниво на ASQ. Използвайте клавишите нагоре/надолу, за да изберете желаното ниво на ASQ (от A.1 до A.9). Натиснете продължително клавиш [2], за да деактивирате функцията ASQ.
 - A.1 = най-ниско ниво
 - A.9 = най-високо ниво на автоматично шумоподтискане

Забележки: По-високото ниво на DS изисква по-силни сигнали

- **Избор на тип модулация:** Натиснете за кратко клавиш [7], за да смените между AM и FM. На екрана ще се появи избраната модулация.
- **Контролиране на RF Gain:** Натиснете за кратко клавиш [3]. На екрана ще се появи пиктограмата "R" и текущото ниво на RF Gain ще мига. Използвайте клавишите нагоре/надолу, за да смените нивото (06, 12, 18, 24, 30, 36, 42, 48, 54).
- **Спешен избор на канали:** Натиснете за кратко клавиш [4]. На екрана мига номерът на канал 09. Натиснете още веднъж, на екрана ще мига номерът на канал 19. Натиснете за трети път, за да се върнете на нормалния канал на работа.
- **Активиране/деактивиране на функцията блокиране на клавиши:** Натиснете продължително клавиш [4]. На екрана ще се появи пиктограма "LC". Функцията блокиране на клавиши е активна. Натиснете отново продължително клавиш [4], на

екрана ще се появи OF. Функцията блокиране на клавиши е деактивирана.

- **Активиране/деактивиране на функцията сканиране на канали:** Натиснете продължително клавиш [7], за да започне сканирането на канали. На екрана ще се появи пиктограма "SC". Използвайте клавишите нагоре/надолу, за да промените посоката на сканиране. Натиснете отново продължително клавиш [7] или клавиш PTT от микрофона, за да деактивирате функцията сканиране.

СМЯНА НА НОРМА

За да смените нормата, при която използвате радио станцията CB, процедирайте по следния начин:

- Задръжте натиснат клавиш [7] - A/F докато включвате станцията
- Натиснете клавишите нагоре/надолу, за да изберете желаната норма
- Изключете и рестартирайте станцията. Веднага след включване, на екрана ще се покаже за една секунда текущата норма.

НАЛИЧНИ НОРМИ:

Норме	Честота (МНЗ)	Канали	Страна	EMG (9/19)
EU	26.965-27.405	40CH (4W) AM/ FM	AT, BE, BG, CH, CY, DK, EE, ES, FI, FR, GR, HR, HU, IE, IS, IT, LT, LU, LV, NL, NO, PT, RO, SE, SI	CH09: 27.065MHz AM/FM CH19: 27.185 AM/FM
CE	26.965-27.405	40CH (4W) Само FM	RO, MT	CH09: 27.065MHz FM CH19: 27.185MHz FM
UK	27.60125- 27.99125	40CH (4W) Само FM	UK	CH09: 27.68125MHz FM CH19: 27.78125MHz FM
PL	26.960-27.400	-5KHZ 40CH (4W) AM/FM	PL	CH09: 27.060MHz AM/FM CH19: 27.180MHz AM/FM
I	26.965-27.405	40CH (4W) AM/FM	IT	CH09: 27.065MHz AM/FM CH19: 27.185MHz AM/FM
I2	26.965-26.955	34CH (4W) AM/FM	IT	CH09: 27.065MHz AM/FM CH19: 27.185MHz AM/FM
dE	26.965-27.405	01CH-40CH (4W) AM/FM	DE	CH09: 27.065MHz AM/FM CH19: 27.185 AM/FM
	26.565-26.955	41CH-80CH (4W) Само FM		
In	26.965-27.275	27CH (4W) AM/FM	IN	CH09: 27.065MHz AM/FM CH19: 27.185MHz AM/FM

ВЪНШЕН ВИСОКОГОВОРИТЕЛ

Можете да свържете външен високоговорител (8 Ohm) към аудио изход от 3.5mm на гърба на станцията. В този случай вътрешният високоговорител се деактивира автоматично.

ВЪЗСТАНОВЯВАНЕ НА ФАБРИЧНИТЕ СТОЙНОСТИ

- Натиснете клавиш [2] - SQ докато включвате станцията.
- На екрана ще се покаже пиктограма "rt"
- Всички настройки и функции ще бъдат рестартирани

ТЕХНИЧЕСКИ СПЕЦИФИКАЦИИ

Честота	26.565-27.99125 MHz
Размери	110 X 120 X 28 mm
Тегло	385 g
Захранващо напрежение	13.8V
Потребление	2 A max
Работна температура	-26°C ~ +80°C
Грешка честота	±300HZ
Мощност на предаване	4 Watt
Грешно предаване	< 4 nW (-54 dBm)
Сила на канала в съседство	< 20 µW
FM отклонение	1.7KHZ-2.0KHZ
AM модулационен индекс	80%-90%
RX чувствителност	0.25uv@12db
Отхвърляне на изображение	70 dB
Отхвърляне на съседен канал	60 dB
Аудио изход	1 Watt 8 Ohm
Отговор честота	300-3000 Hz

SICHERHEITSMASSNAHMEN

- ⚠ Lesen Sie aufmerksam die folgenden Anweisungen, um Brände, Verletzung oder Zerstörung des Funkgerätes zu vermeiden.
- ⚠ Während der Fahrt das Funkgerät nicht einstellen, das ist zu gefährlich.
- ⚠ Das Funkgerät entspricht einer Versorgung von 13.8V DC. Benutzen Sie keine Batterie 24 V, um das Funkgerät zu versorgen.
- ⚠ Legen Sie das Funkgerät nicht auf Staub, Feuchtigkeit oder auf einer nicht stabilen Platz.
- ⚠ Schließen Sie die Antenne während der Übertragung nicht an, Verbrennungsgefahr oder Stromschlaggefahr. Fernhalten von Geräten die Interferenzen verursachen, so wie TV, Generator etc.
- ⚠ Für Leute die Herzschrittmacher tragen, bitte von der Antenne während der Übertragung fernhalten und besonders nicht berühren.
- ⚠ Metallische Gegenständen an der inneren elektrischen Seite nicht annähern. Gefahr durch Stromschlag.
- ⚠ Das Funkgerät nicht an Temperaturen unter -30°C aufbewahren und besonders nicht über 80°C . Die Temperatur am Bord kann 80°C überschreiten, das kann zu irreparablen Schäden führen, wenn das Funkgerät für eine längere Zeit bei dieser Temperatur bleibt. Das Funkgerät nicht lange an der Sonne halten.
- ⚠ Legen Sie nichts auf das Gerät, das hindert seine Kühlung.
- ⚠ Prüfen Sie, ob die Batterie voll geladen ist, um eine schnelle Entladung zu vermeiden.
- ⚠ Das Funkgerät ausschalten, bevor Sie den Motor starten, um Schäden durch zu hohem Startdruck zu vermeiden.
- ⚠ Wenn Sie die Sicherung wechseln, benutzen Sie eine Sicherung Typ 2A 250V Typ F. Benutzen Sie in keinem Fall einen höheren Wert.
- ⚠ Wenn Sie etwas Anormales riechen oder Rauch spüren, schalten Sie sofort das Funkgerät aus.
- ⚠ Übertragen Sie nicht mit großer Leistung für eine lange Zeit, das Funkgerät erhitzt sich.
- ⚠ Das Funkgerät weit von Kindern aufbewahren.

EINFÜHRUNG

Lesen Sie diese Bedienungsanleitung vor dem Anschließen oder Verwenden dieses Produkts sorgfältig durch. Bewahren Sie dieses Handbuch zum späteren Nachschlagen auf. Bevor Sie das Radio verwenden, schließen Sie bitte die Antenne an und überprüfen Sie vor dem Senden den SWR. Ein zu hoher SWR kann zu Schäden an den endgültigen Ausgangstransistoren des Leistungsschalters führen, die nicht durch die Garantie abgedeckt sind. Das Radio enthält keine Komponenten, die vom Benutzer repariert werden können. Bitte wenden Sie sich an ein autorisiertes Servicecenter. Verwenden Sie nur eine geeignete Stromversorgung, um Brandgefahr zu vermeiden.

Das PNI Escort HP 6500 kann als Mobilstation im Auto oder mit einer geeigneten DC-Stromversorgung als Basisstation betrieben werden. Dieses Gerät entspricht den neuesten europäischen CB-Normen. Durch seine auswählbaren CB-Standards kann er europaweit eingesetzt werden. Bitte wählen Sie nur CB-Standards aus, die im Einsatzland auch erlaubt sind.

EIGENSCHAFTEN

- Multi-Standard Gerät
- Kanal auf/ab Tasten am Mikrofon
- Kanalsuchlauf
- LCD Display
- Digitale Automatische Rauschsperrung (DS) einstellbar
- RF Gain
- Kanal 9/19 Taste
- Anschluss für externen Lautsprecher

BEDIENUNGSELEMENTE



Nr.	Schlüssel	Kurzer Druck	Langer Druck
1	Mikrofonbuchse	-	-
2	SQ/ASQ	Rauschsperrung manuell aktivieren und steuern	ASQ aktivieren/deaktivieren
3	RF Gain	Aktivieren/Deaktivieren der HF-Verstärkung	-
4	EMG	Auswahl der Notrufkanäle 9/19	Tastensperre aktivieren/deaktivieren
5	Auf/Ab-Tasten	Kanalwechsel, Squelch-Pegelwechsel	-
6	Taste on/off Volumen	-	-
7	A/F	AM/FM-Moduswechsel*	Aktivieren Sie die Channel-Scan-Funktion

* Der AM-Modus ist nur für Standards aktiv, die AM unterstützen. Wenn das Radio auf CE eingestellt ist, ist ein kurzes Drücken der A / F-Taste nicht aktiv. Wenn das Radio auf UE eingestellt ist, können Sie durch kurzes Drücken der A / F-Taste zwischen AM und FM wechseln. Einzelheiten zum Ändern des Standards finden Sie im Kapitel "Wechsel des CB-Standards" auf Seite 19.

ANZEIGE

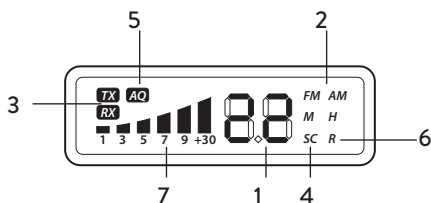

- 1 - Gewählter Kanal
- 2 - AM/FM Modulation
- 3 - **RX/TX**: Empfangen (RX) und Senden (TX)
- 4 - **SC**: SCAN Suchlauf aktiviert
- 5 - **AQ**: Automatische Rauschsperr aktiviert
- 6 - **R**: RFGAIN aktiviert
- 7 - S-Meter und Anzeige der Sendeleistung

RÜCKSEITE

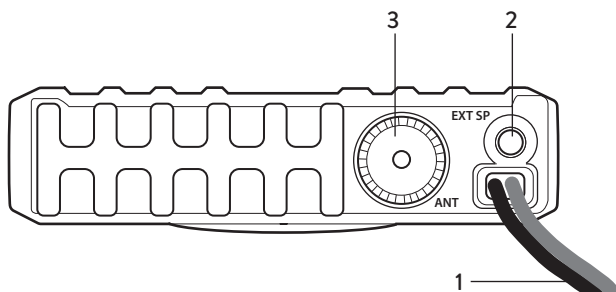

- 1 - 12V DC Anschlusskabel
- 2 - Buchse für externen Lautsprecher
- 3 - Antennen-Buchse

INSTALLATION

Überprüfen Sie das Radio und alle Zubehörteile vor der Installation.

Schalten Sie das Radio mit dem im Lieferumfang enthaltenen Zigarettenanzünder ein. Das Radio muss mit einer Spannung zwischen 12 und 13,8 V betrieben werden. Die am Netzkabel angebrachte Sicherung schützt das Radio vor Beschädigungen durch technische Defekte oder falsche Polarität. Wenn die Sicherung durchgebrannt ist, beseitigen Sie zuerst die Ursache und ersetzen Sie sie dann mit dem Typ F3A 250V.

Überprüfen Sie die Verbindungen vor dem Starten des Radios. Stellen Sie sicher, dass keine Kurzschlussgefahr besteht.

Betrieb mit Netzteil

Betreiben Sie das Gerät nur an einem stabilisierten Funknetzteil, welches min-destens 2 A bei 12 -13,8 V DC liefert. Unstabilisierte Netzteile oder Batterieladegeräte sind ungeeignet und können zu Schäden führen. Verbinden Sie die rote Ader mit dem Pluspol (+) des Netzteils, die schwarze Ader mit dem negativen (-) Anschluss des Netzteils.

ANSCHLUSS DER ANTENNE

Schließen Sie die CB-Antenne an die ANT-Buchse auf der Rückseite des HP 6500 an. Die Antenne muss auf das CB-Band abgestimmt sein. Verwenden Sie hierzu ein SWR-Messgerät. Für eine gute Reichweite sollte das SWR den Wert 2 nicht überschreiten. Ein hohes SWR weist auf Defekte in Antenne, Kabel oder einen Kurzschluss in der Antennenleitung hin. Senden Sie niemals ohne angeschlossene Antenne!.

Hinweis: Die Funkantenne sollte so weit entfernt wie möglich von anderen Antennen und Störquellen montiert werden. CB-Antennen sollten möglichst auf dem Dach des Fahrzeugs montiert werden. Für die Funktion der Antenne ist eine ausreichend große Metalloberfläche erforderlich. Zur Montage auf GFK-Aufbauten oder auf Kunststoff-Windabweisern sind spezielle massfreie Antennen verfügbar.

BEDIENUNG

- **Ein-/Ausschalten des Geräts:** Schalten Sie das Radio ein, indem Sie den Knopf [6] im Uhrzeigersinn drehen. Der aktuelle Standard und dann der ausgewählte Kanal wird für eine Sekunde auf dem Bildschirm angezeigt. Drehen Sie den Knopf [6] gegen den Uhrzeigersinn, um das Radio zu stoppen.
- **Lautstärke:** Drehen Sie den Regler [6] weiter im Uhrzeigersinn, um die Lautstärke auf den gewünschten Pegel einzustellen.
- **Kanalwahl:** Drücken Sie die Tasten [5] am Radio oder die Auf/Ab-Tasten am Mikrofon, um die Kanalnummer zu ändern.
- **Rauschsperrpegel:** Halten Sie die Taste [2] gedrückt, um die ASQ-Funktion zu aktivieren. Das "AQ"-Symbol und die aktuelle ASQ-Ebene werden auf dem Bildschirm angezeigt. Wählen Sie mit den Auf/Ab-Tasten die gewünschte ASQ-Stufe (von A.1 bis A.9). Drücken Sie die Taste [2] lang, um die ASQ-Funktion zu deaktivieren.
 - 0.F = Rauschsperrung aus
 - 0.1 = Niedrigster Rauschsperrpegel
 - 2.8 = Höchster Rauschsperrpegel

Hinweis: Ein höherer SQ-Pegel erfordert ein stärkeres Signal

- **ASQ Einstellung:** Halten Sie die Taste [2] gedrückt, um die ASQ-Funktion zu aktivieren. Das "AQ"-Symbol und die aktuelle ASQ-Ebene werden auf dem Bildschirm angezeigt. Wählen Sie mit den Auf/Ab-Tasten die gewünschte ASQ-Stufe (von A.1 bis A.9). Drücken Sie die Taste [2] lang, um die ASQ-Funktion zu deaktivieren.
 - A.1 = Niedrigster DS-Pegel
 - A.9 = Höchster DS-Pegel

Hinweis:

Höhere DS-Einstellungen erfordern ein stärkeres Signal, um den Lautsprecher zu öffnen und die Gegenstation zu hören.

- **Modulationsart:** Drücken Sie kurz die Taste [7], um zwischen AM und FM zu wechseln. Die ausgewählte Modulation wird auf dem Bildschirm angezeigt.

Hinweis: Bevor Sie die Modulation ändern, überprüfen Sie den ausgewählten Standard.

- **RF Gain Einstellung:** Drücken Sie kurz die Taste [3]. Das Symbol "R" erscheint auf dem Bildschirm und der aktuelle HF-Verstärkungspegel blinkt. Verwenden Sie die Auf/Ab-Tasten, um den Pegel zu ändern (06, 12, 18, 24, 30, 36, 42, 48, 54).
- **Kanal 9/19:** Drücken Sie kurz die Taste [4]. Die Kanalnummer 09 blinkt auf dem Bildschirm. Drücken Sie erneut, um die Kanalnummer 19 auf dem Bildschirm anzuzeigen. Drücken Sie die dritte Taste, um zum normalen Kanal zurückzukehren.
- **Tastensperre:** Drücken Sie lange die Taste [4]. Das Symbol „LC“ erscheint auf dem

Bildschirm. Tastensperre ist aktiv. Drücken Sie erneut die Taste [4]. Auf dem Bildschirm wird OF angezeigt. Die Tastensperre ist deaktiviert.

- **Kanalsuchlauf:** Drücken Sie lange die Taste [7], um den Kanalsuchlauf zu starten. Das Symbol "SC" erscheint auf dem Bildschirm. Verwenden Sie die Auf-/Ab-Tasten, um die Scanrichtung zu ändern. Drücken Sie erneut die Taste [7] oder die Sendetaste am Mikrofon, um die Scanfunktion zu deaktivieren.

WECHSEL DES CB-STANDARDS

Gehen Sie folgendermaßen vor, um die Norm zu ändern, in der Sie das CB-Funkgerät verwenden:

- Halten Sie die Taste [7] - A/F gedrückt, während Sie den Sender einschalten
- Drücken Sie die Auf-/Ab-Tasten, um den gewünschten Standard auszuwählen
- Schließen Sie die Station und starten Sie sie erneut. Unmittelbar nach dem Einschalten wird der aktuelle Standard für eine Sekunde angezeigt.

FREQUENZBAND-TABELLE:

Standard	Frequenz (MHZ)	Kanäle	Land	EMG (9/19)
EU	26.965-27.405	40CH (4W) AM/ FM	AT, BE, BG, CH, CY, DK, EE, ES, FI, FR, GR, HR, HU, IE, IS, IT, LT, LU, LV, NL, NO, PT, RO, SE, SI	CH09: 27.065MHz AM/FM CH19: 27.185 AM/FM
CE	26.965-27.405	40CH (4W) Nur FM	RO, MT	CH09: 27.065MHz FM CH19: 27.185MHz FM
UK	27.60125-27.99125	40CH (4W) Nur FM	UK	CH09: 27.68125MHz FM CH19: 27.78125MHz FM
PL	26.960-27.400	-5KHZ 40CH (4W) AM/ FM	PL	CH09: 27.060MHz AM/FM CH19: 27.180MHz AM/FM
I	26.965-27.405	40CH (4W) AM/ FM	IT	CH09: 27.065MHz AM/FM CH19: 27.185MHz AM/FM
I2	26.965-26.955	34CH (4W) AM/ FM	IT	CH09: 27.065MHz AM/FM CH19: 27.185MHz AM/FM
dE	26.965-27.405	01CH-40CH (4W) AM/FM	DE	CH09: 27.065MHz AM/FM CH19: 27.185 AM/FM
	26.565-26.955	41CH-80CH (4W) Nur FM		
In	26.965-27.275	27CH (4W) AM/ FM	IN	CH09: 27.065MHz AM/FM CH19: 27.185MHz AM/FM

EXTERNER LAUTSPRECHER

Ein externer Lautsprecher (8 Ohm) kann an die 3,5 mm Klinkenbuchse auf der Rückseite des Funkgeräts angeschlossen werden. Der eingebaute Lautsprecher wird ausgeschaltet, wenn ein Stecker in diese Buchse gesteckt wird.

WERKSEINSTELLUNGEN WIEDERHERSTELLEN

- Drücken Sie die Taste [2] - SQ, während Sie das Radio einschalten.
- Das Symbol „rt“ erscheint auf dem Bildschirm
- Alle Einstellungen und Funktionen werden zurückgesetzt

TECHNISCHE DATEN

Frequenzbereich	26.565-27.99125 MHz
Abmessungen	110 X 120 X 28 mm
Gewicht	385 g
Betriebsspannung	13.8V
Stromaufnahme	2 A max
Betriebstemperatur	-26°C ~ +80°C
Frequenzabweichung	±300HZ
Sendeleistung	4 Watt
Unerwünschte Aussendungen	< 4 nW (-54 dBm)
Nachbarkanalleistung	< 20 µW
FM Hub	1.7KHZ-2.0KHZ
AM Modulationsgrad	80%-90%
Empfangsempfindlichkeit besser als	0.25uv@12db
Spiegelfrequenz-Unterdrückung	70 dB
Nachbarkanal-Unterdrückung	60 dB
Audio Ausgangsleistung	1 Watt 8 Ohm
Frequenzgang	300-3000 Hz

ADVERTENCIAS ESPECIALES

- ⚠ Os pedimos por favor a que leáis las siguientes precauciones para prevenir los incendios, las lesiones personales o la destrucción del dispositivo.
 - ⚠ No intente ajustar el dispositivo mientras conduce el coche, es peligroso.
 - ⚠ Este dispositivo está diseñado para utilizarlo con una fuente de alimentación de 13.8V DC. No utilice una batería de 24V como fuente de alimentación para el dispositivo.
 - ⚠ No coloque el aparato sobre una superficie con mucho polvo, humedad o inestable.
 - ⚠ No conecte la antena durante la transmisión, hay riesgo de quemaduras o descarga eléctrica. .
 - ⚠ Os pedimos por favor a que mantengáis una distancia de los dispositivos que causan interferencias (como TV, generadores).
 - ⚠ Se recomienda a los usuarios de marcapasos que mantengan una distancia de la antena durante la transmisión y, especialmente, que no la toquen.
 - ⚠ No acerque objetos metálicos de la parte eléctrica interna; peligro de descarga eléctrica.
 - ⚠ Evite exponer la estación a temperaturas por debajo de -30°C y por encima de $+80^{\circ}\text{C}$, la temperatura en un vehículo a veces puede exceder los 80°C , lo que puede causar un daño irreparable a la exposición prolongada. No exponga la estación a la luz solar.
 - ⚠ No coloque nada sobre el aparato, ya que evitará a que se enfríe. Verifique si la batería está suficientemente cargada para evitar una descarga rápida.
 - ⚠ Es importante detener la estación antes de arrancar el motor para evitar daños causados por el alto voltaje de arranque.
 - ⚠ Al reemplazar el fusible, debe usar un fusible de 2A 250V tipo F. Bajo ninguna circunstancia use un valor más alto.
 - ⚠ Si se detecta un olor anormal o humo proveniente del dispositivo, apague el aparato inmediatamente
 - ⚠ No transmita durante mucho tiempo, el dispositivo puede calentarse.
- Mantener la estación fuera del alcance de los niños.

OTRAS ADVERTENCIAS:

Antes de conectar o utilizar este producto, os rogamos a que leáis con atención estas instrucciones de utilización. Guarda este manual para poder utilizarlo más adelante.

Antes de que utilice el dispositivo, le rogamos a que conecte la antena. Verifique el SWR antes de empezar la transmisión. Un SWR demasiado grande puede causar la destrucción del final, lo que no está cubierto por la garantía.

No hay componentes que pueden ser reparados por el usuario. Para reparaciones póngase en contacto con un centro de reparaciones autorizado. Para evitar el riesgo de incendio no utilice nada más que una fuente de alimentación adecuada.

PNI Escort HP 6500 se puede operar como una estación móvil en un coche o como una estación base con una fuente de alimentación CC adecuada. Este dispositivo cumple con los últimos estándares europeos. Debido a sus estándares seleccionables, se puede utilizar en toda Europa. Por favor, seleccione únicamente el estándar CB que se permita en el país de uso.

CARACTERÍSTICAS

- Dispositivo multiestándar
- Teclas arriba/abajo en el micrófono
- Escáner de canales
- Pantalla LCD
- Squelch automático DS, ajustable
- Ganancia de RF
- Canal de emergencia 9/19
- Toma para altavoz externo

DESCRIPCIÓN Y CONTROLES



Nr.	Clave	Pulsación corta	Pulsación larga
1	Toma para micrófono	-	-
2	SQ/ASQ	Activando y controlando el squelch manualmente.	Activar/desactivar ASQ
3	RF Gain	Activar/Desactivar Ganancia de RF	-
4	EMG	Selección de canales de emergencia 9/19.	Activar/desactivar la función de bloqueo de teclas
5	Teclas arriba/abajo	Cambio de canal, cambio de nivel de silenciamiento.	-
6	Botón de on/off volumen	-	-
7	A/F	Cambio de modo AM/FM*	Activar la función de exploración de canales

* El modo AM está activo solo para los estándares que admiten AM. Si la radio está configurada en CE, la pulsación breve del botón A/F no está activa. Si la radio está configurada en UE, puede cambiar entre AM y FM presionando brevemente el botón A/F. Para obtener detalles sobre cómo cambiar el estándar, consulte el capítulo "Cambiando el estándar de CB" en la página 25.

PANTALLA

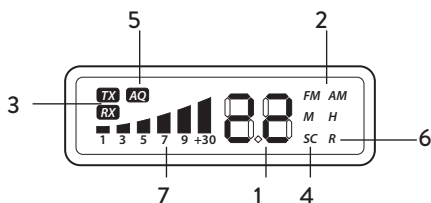

- 1 - Canal seleccionado
- 2 - Modo AM/FM
- 3 - **RX/TX**: indicador de recepción (RX) y transmisión (TX)
- 4 - **SC**: función SCAN activada
- 5 - **AQ**: squelch automático digital activado
- 6 - **R**: ganancia de RF activada
- 7 - Indicador de fuerza de la señal recibida y señal de potencia de la transmisión

PANEL TRASERO

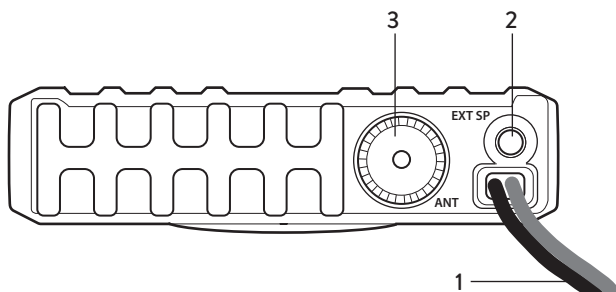

- 1 - Cable de alimentación
- 2 - Altavoz externo
- 3 - Conector de la antena

INSTALACIÓN

Compruebe la radio y todos los accesorios antes de instalar.

Encienda la radio con el enchufe del encendedor de cigarrillos incluido en el paquete. La radio debe ser alimentada a un voltaje entre 12 - 13.8V. El fusible montado en el cable de alimentación protege la radio contra daños causados por defectos técnicos o polaridad incorrecta. Si el fusible está fundido, primero elimine la causa y luego reemplácelo usando el tipo F3A 250V.

Verifique las conexiones correctamente antes de encender la radio. Asegúrese de que no haya riesgo de cortocircuito

Funcionamiento con el adaptador CA

Opere la radio únicamente con una alimentación de radio estabilizada, que sea ca-paz de proporcionar al menos 2A a 12 -13.8V CC. Los cables de alimentación y cargadores de batería no regulados no son adecuados y pueden ocasionar daños. Conecte el cable rojo a la terminal positiva (+) de la alimentación, y el cable negro a la terminal negativa (-) de la alimentación.

CONEXIÓN DE LA ANTENA

Conecte la antena CB a la toma ANT situada en la parte posterior de su HP 6500. La antena debe sintonizarse a la banda de radio CB. Para ello use un medidor SWR. Para obtener un buen alcance de radio, la SWR no debe exceder un valor de 2. Una SWR elevada asimismo apunta a defectos de la antena, cable, o a un cortocircuito en la línea de la antena. ¡Nunca transmita sin una antena conectada!

Nota: la antena de radio debe montarse lo más alejada posible de otras antenas y fuentes de interferencias. Las antenas CB deben normalmente montarse en la parte más alta del vehículo o sobre superficies metálicas. Una superficie metálica suficientemente grande es esencial para el funcionamiento de la antena. Para su instalación en cabinas de fibra de vidrio o deflectores de viento de plástico, se pueden usar antenas especiales con menor toma a tierra.

FUNCIONAMIENTO

- **Encender/apagar la radio:** Encienda la radio girando el mando [6] en el sentido de las agujas del reloj. El estándar actual, luego el canal seleccionado, aparecerá en la pantalla durante un segundo. Gire la perilla [6] en sentido antihorario para detener la radio.
- **Control de volumen:** Continúe girando el mando [6] en sentido horario para ajustar el volumen al nivel deseado.
- **Selección de canales:** Presione las teclas [5] en la radio o las teclas de arriba/abajo en el micrófono para cambiar el número de canal.
- **Control del nivel del squelch:** Presione la tecla [2] brevemente. El nivel de silenciamiento actual aparecerá en la pantalla. Use las teclas arriba/abajo para seleccionar el nivel de SQ deseado (de 0.1 a 2.8) u OF para desactivar la función.
 - 0.F = Squelch apagado
 - 0.1 = Nivel del squelch más bajo
 - 2.8 = Nivel del squelch más alto

Nota: el nivel más alto de SQ requiere una señal fuerte para abrir el altavoz y oír al interlocutor.

- **Control ASQ:** Mantenga pulsada la tecla [2] para activar la función ASQ. El icono "AQ" y el nivel ASQ actual aparecerán en la pantalla. Use las teclas arriba/abajo para seleccionar el nivel de ASQ deseado (de A.1 a A.9). Presione la tecla [2] para desactivar la función ASQ..
 - A.1 = Nivel DS más bajo
 - A.9 = Nivel DS más alto

Notas:

el nivel más alto de DS requiere una señal fuerte para abrir el altavoz y oír al interlocutor

- **Tipo de modulación:** Presione brevemente la tecla [7] para cambiar entre AM y FM. La modulación seleccionada aparecerá en la pantalla..

Nota: Antes de modificar la modulación, verifique la regla seleccionada.

- **Control RF Gain:** Presione la tecla [3] brevemente. El icono "R" aparecerá en la pantalla y el nivel de ganancia de RF actual parpadeará. Usa las teclas arriba/abajo para cambiar el nivel. (06, 12, 18, 24, 30, 36, 42, 48, 54).
- **Canal de emergencia:** Presione la tecla [4] brevemente. El número de canal 09 parpadea en la pantalla. Presione nuevamente, el número del canal parpadeará 19 en la pantalla. Presiona la tercera vez para volver al canal normal..
- **Bloqueo del teclado:** Mantenga pulsada la tecla [4]. El icono "LC" aparecerá en la pantalla. La función de bloqueo de teclas está activa. Presione la tecla [4] nuevamente, aparecerá OF en la pantalla. La función de bloqueo de teclas está deshabilitada.
- **Función Scan:** Mantenga presionada la tecla [7] para iniciar la búsqueda de canales. El icono "SC" aparece en la pantalla. Use las teclas de arriba/abajo para cambiar la dirección

del escaneo. Presione la tecla [7] o la tecla PTT en el micrófono nuevamente para desactivar la función de escaneo.

CAMBIANDO EL ESTÁNDAR DE CB

Para cambiar la norma en la que está utilizando la radio CB, haga lo siguiente:

- Mantenga presionada la tecla [7] - A/F mientras enciende la radio
- Presione las teclas arriba/abajo para seleccionar el estándar deseado
- Cierre y reinicie la radio. Inmediatamente después de encender, el estándar actual se mostrará por un segundo.

TABLA DE BANDAS DE FRECUENCIAS:

Norma	Frecuencia (MHZ)	Canales	Pais	EMG (9/19)
EU	26.965-27.405	40CH (4W) AM/ FM	AT, BE, BG, CH, CY, DK, EE, ES, FI, FR, GR, HR, HU, IE, IS, IT, LT, LU, LV, NL, NO, PT, RO, SE, SI	CH09: 27.065MHz AM/FM CH19: 27.185 AM/FM
CE	26.965-27.405	40CH (4W) Solo FM	RO, MT	CH09: 27.065MHz FM CH19: 27.185MHz FM
UK	27.60125-27.99125	40CH (4W) Solo FM	UK	CH09: 27.68125MHz FM CH19: 27.78125MHz FM
PL	26.960-27.400	-5KHZ 40CH (4W) AM/ FM	PL	CH09: 27.060MHz AM/FM CH19: 27.180MHz AM/FM
I	26.965-27.405	40CH (4W) AM/ FM	IT	CH09: 27.065MHz AM/FM CH19: 27.185MHz AM/FM
I2	26.965-26.955	34CH (4W) AM/ FM	IT	CH09: 27.065MHz AM/FM CH19: 27.185MHz AM/FM
dE	26.965-27.405	01CH-40CH (4W) AM/FM	DE	CH09: 27.065MHz AM/FM CH19: 27.185 AM/FM
	26.565-26.955	41CH-80CH (4W) Solo FM		
In	26.965-27.275	27CH (4W) AM/ FM	IN	CH09: 27.065MHz AM/FM CH19: 27.185MHz AM/FM

ALTAVOZ EXTERNO

Se puede conectar un altavoz externo (8 Ohmios) a la toma mono de 3.5mm situada en la parte posterior de la radio. El altavoz integrado se apaga automáticamente cuando se inserta un enchufe en esta toma.

RESTAURAR LA CONFIGURACIÓN POR DEFECTO DE FÁBRICA

- Presione la tecla [2] - SQ mientras enciende la estación.
- El icono "rt" aparecerá en la pantalla.
- Todas las configuraciones y funciones serán restablecidas.

ESPECIFICACIONES

Rango de frecuencias	26.565-27.99125 MHz
Dimensiones	110 X 120 X 28 mm
Peso	385 g
Tensión de corriente	13.8V
Consumo de corriente	2 A max
Temperatura de funcionamiento	-26°C ~ +80°C
Error de frecuencia	±300HZ
TX	4 Watt
Transmisiones espurias	< 4 nW (-54 dBm)
Potencia de canal adyacente	< 20 µW
Desviación FM	1.7KHZ-2.0KHZ
Índice de modulación AM	80%-90%
Sensibilidad RX	0.25uv@12db
Rechazo de imagen	70 dB
Rechazo de canal adyacente	60 dB
Salida de audio	1 Watt 8 Ohm
Respuesta de frecuencia	300-3000 Hz

AVERTISSEMENTS SPÉCIAUX

- ⚠ Veuillez lire les précautions suivantes pour prévenir les incendies, les blessures corporelles ou la destruction de la radio CB.
- ⚠ N'essayez pas de régler la radio CB pendant que vous conduisez, est dangereuse.
- ⚠ Cette radio CB est conçue pour une alimentation électrique à 13,8 V CC. Ne pas utiliser de batterie 24V pour alimenter la station.
- ⚠ Ne placez pas la radio CB sur une surface excessivement humide ou instable.
- ⚠ Ne pas connecter l'antenne pendant la transmission, risque de brûlure ou de choc électrique.
- ⚠ Veuillez vous tenir à distance des appareils générant des interférences (tels que la télévision, un générateur, etc.)
- ⚠ Il est conseillé aux utilisateurs de stimulateurs cardiaques de rester à distance de l'antenne pendant la transmission et surtout de ne pas la toucher.
- ⚠ Ne connectez pas d'objets métalliques au côté électrique interne; risque d'électrocution.
- ⚠ Évitez d'exposer la radio CB à des températures inférieures à -30°C et supérieures à + 80°C. La température sur un véhicule peut parfois dépasser 80°C, ce qui peut causer des dommages irréparables aux longues expositions. Ne pas exposer la radio au soleil.
- ⚠ Ne posez rien sur l'appareil, cela l'empêcherait de refroidir.
- ⚠ Vérifiez si votre batterie est suffisamment chargée pour éviter une décharge rapide.
- ⚠ Il est important d'arrêter la radio avant de démarrer le moteur pour éviter les dommages causés par une tension de démarrage élevée.
- ⚠ Lors du remplacement d'un fusible, vous devez utiliser un fusible 2A 250V de type F. Ne jamais utiliser une valeur supérieure.
- ⚠ Si une odeur anormale ou de la fumée est détectée comme venant de la radio, éteignez immédiatement l'appareil.
- ⚠ Ne pas transmettre avec une puissance élevée pendant longtemps, la radio peut chauffer.
- ⚠ Gardez la radio loin des enfants.

AUTRES AVERTISSEMENTS:

Avant de connecter ou d'utiliser ce produit, veuillez lire attentivement ce mode d'emploi.

Conservez ce manuel pour référence future.

Avant d'utiliser la radio CB, veuillez connecter l'antenne. Vérifiez le SWR avant de le publier. Un SWR trop élevé peut entraîner la destruction de l'extrémité de la radio, ce qui n'est pas couvert par la garantie.

Il n'y a pas de composants réparables par l'utilisateur. Pour les réparations, contactez un centre de service autorisé.

Pour éviter les risques d'incendie, utilisez uniquement une source d'alimentation appropriée.

PNI Escort HP 6500 peut être utilisé dans une voiture comme station mobile ou sur secteur comme station fixe. Cet appareil respecte les derniers standards européens en matière de CB. Grâce à ses normes CB sélectionnables, il peut être utilisé dans toute l'Europe. S'il vous plaît sélectionnez uniquement une norme CB autorisée dans le pays d'utilisation.

CARACTÉRISTIQUES

- Appareil Multi-Standard
- Touche Haut/Bas sur le Microphone
- Scan des Canaux
- Ecran LCD
- Squelch auto-ajusteur
- RF Gain
- Canal d'urgence 9/19
- Prise pour haut-parleur externe

DESCRIPTION ET COMMANDES



Nr.	Touche	PRESSION RAPIDE	PRESSION LONGUE
1	Connecteur microphone	-	-
2	SQ/ASQ	Activer et contrôler le silencieux manuellement	Activer/désactiver ASQ
3	RF Gain	Activer/désactiver le gain RF	-
4	EMG	Sélection des canaux d'urgence 9/19	Activer/désactiver la fonction de verrouillage
5	Touches haut/bas	Changement de canal, changement de niveau de silencieux	-
6	Bouton on/off volume	-	-
7	A/F	Changement de mode AM/FM*	Activer la fonction de balayage de canal

* Le mode AM n'est actif que pour les normes prenant en charge AM. Si la radio est réglée sur CE, une courte pression sur le bouton A/F n'est pas active. Si la radio est réglée sur UE, vous pouvez basculer entre AM et FM en appuyant brièvement sur le bouton A/F. Pour plus de détails sur la modification de la norme, voir le chapitre "Modification de la norme CB" à la page 31.

ECRAN

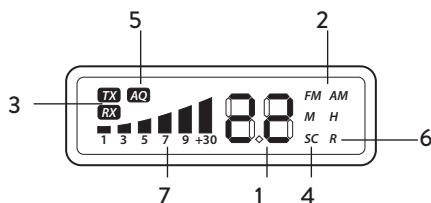

- 1 - Canal sélectionné
- 2 - AM/FM mode
- 3 - **RX/TX**: indicateur de réception (RX) et transmission (TX)
- 4 - **SC**: SCAN fonction activé
- 5 - **AQ**: Squelch automatique digital activé
- 6 - **R**: RFGAIN activé
- 7 - Indicateur d'amplitude du signal de Réception et Transmission

PANNEAU ARRIERE

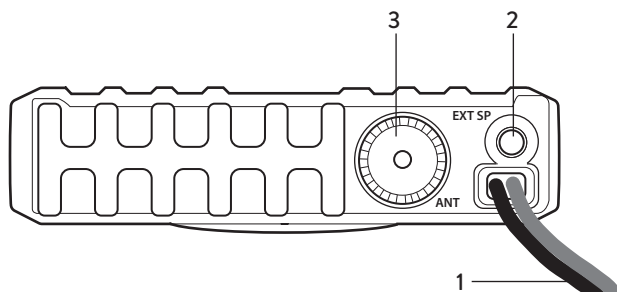

- 1 - Câble d'alimentation
- 2 - Haut-Parleur externe
- 3 - Connectique d'antenne

INSTALLATION

Vérifiez la radio et tous les accessoires avant l'installation.

Alimentez la radio avec la prise pour allume-cigare incluse dans l'emballage. La radio doit être alimentée à une tension comprise entre 12 et 13,8V. Le fusible monté sur le cordon d'alimentation protège la radio contre les dommages causés par des défauts techniques ou une polarité incorrecte. Si le fusible a sauté, éliminez d'abord la cause, puis remplacez-le par le type F3A 250V. Vérifiez les connexions correctement avant de démarrer la radio. Assurez-vous qu'il n'y a pas de risque de court-circuit

Utilisation sur secteur

Utilisez votre radio seulement à l'alimentation, qui est capable de fournir au moins 2A à 12 -13.8V DC stabilisé. Les alimentations non régulées ou les chargeurs de batteries ne conviennent pas et peuvent causer des dommages. Connectez le fil rouge à la borne positive (+) de l'alimentation, le fil noir à la borne négative (-) de l'alimentation.

CONNECTIQUE DE L'ANTENNE

Connectez l'antenne CB à la prise ANT à l'arrière de votre Radio. L'antenne doit être réglée sur la bande radio CB. Pour cela utiliser un compteur SWR. Pour une bonne portée radio, le SWR ne doit pas dépasser une valeur de 2. Un SWR élevé indique également des défauts d'antenne, de câble ou un court-circuit dans la ligne d'antenne. Ne jamais transmettre sans antenne connectée!

Remarque: L'antenne radio doit être installée en fonction des autres antennes et sources d'interférences autant que possible. Les antennes CB doivent être montées habituellement dans la partie la plus élevée du véhicule sur des surfaces métalliques. Une surface métallique suffisamment grande est essentielle pour la fonction de l'antenne. Pour l'installation sur des cabines en fibre de verre ou des déviateurs de vent en plastique, on peut utiliser des antennes spéciales sans sol.

UTILISATION

- **Allumage de la radio:** Tournez la radio en tournant le [6] dans le sens des aiguilles d'une montre. Le standard actuel, puis le canal sélectionné, apparaîtront à l'écran pendant une seconde. Tourner le bouton [6] dans le sens inverse des aiguilles d'une montre pour arrêter la radio.
- **VoluM:** Continuez à tourner la touche [6] dans le sens des aiguilles d'une montre pour régler le volume au niveau souhaité.
- **Sélection des canaux:** Appuyez sur les touches [5] de la station ou sur les touches haut/bas du microphone pour changer le numéro de canal.
- **Contrôle du niveau de Squelch:** Appuyez brièvement sur la touche [2]. Le niveau de silencieux actuel apparaîtra à l'écran. Utilisez les touches haut/bas pour sélectionner le niveau SQ souhaité (de 0,1 à 2,8) ou OF pour désactiver la fonction.
 - 0.F = Squelch off
 - 0.1 = Niveau minimum
 - 2.8 = Niveau maximum

Remarque: Un niveau de SQ plus élevé requiert un signal plus fort pour démarrer le haut-parleur et entendre le témoin.

- **Contrôle du ASQ:** Appuyez longuement sur la touche [2] pour activer la fonction ASQ. L'icône "AQ" et le niveau actuel de l'ASQ apparaîtront à l'écran. Utilisez les touches haut/bas pour sélectionner le niveau ASQ souhaité (de A.1 à A.9). Appuyez longuement sur la touche [2] pour désactiver la fonction ASQ.
 - A.1 = Niveau minimum du ASQ
 - A.9 = Niveau maximum du ASQ

Remarque: Un niveau DS plus élevé requiert un signal plus fort pour ouvrir le haut-parleur et entendre le témoin.

- **Type de Modulation:** Appuyez brièvement sur la touche [7] pour basculer entre AM et FM. La modulation sélectionnée apparaîtra à l'écran.

Remarque: Avant de modifier la modulation, vérifiez la règle sélectionnée.

- **Contrôle de Gain RF:** Appuyez brièvement sur la touche [3]. L'icône "R" apparaîtra à l'écran et le niveau de gain RF actuel clignotera. Utilisez les touches haut/bas pour changer le niveau (06, 12, 18, 24, 30, 36, 42, 48, 54).
- **Canal d'urgence:** Appuyez brièvement sur la touche [4]. Le numéro de canal 09 clignote à l'écran, appuyez à nouveau sur cette touche, le numéro de canal clignote à l'écran 19. Appuyez une troisième fois pour revenir au canal normal.
- **Vérouillage:** Appuyez longuement sur la touche [4]. L'icône "LC" apparaîtra à l'écran. La fonction de verrouillage est active. Appuyez à nouveau sur la touche [4], OF apparaît à

l'écran. La fonction de verrouillage est désactivée.

- **Fonction SCAN:** Appuyez longuement sur la touche [7] pour lancer le balayage des chaînes. L'icône "SC" apparaît à l'écran. Utilisez les touches haut/bas pour changer le sens de la numérisation. Appuyez à nouveau sur la touche [7] ou la touche PTT du microphone pour désactiver la fonction de numérisation.

MODIFICATION DE LA NORME CB

Pour modifier la norme d'utilisation de la radio CB, procédez comme suit:

- Appuyez et maintenez la touche [7] - A/F tout en allumant la station
- Appuyez sur les touches haut/bas pour sélectionner le standard souhaité.
- Fermez et redémarrez la station. Immédiatement après la mise sous tension, le standard actuel sera affiché pendant une seconde.

GROUPE DE FRÉQUENCES:

Norme	Fréquence (MHZ)	Canaux	Pays	EMG (9/19)
EU	26.965-27.405	40CH (4W) AM/ FM	AT, BE, BG, CH, CY, DK, EE, ES, FI, FR, GR, HR, HU, IE, IS, IT, LT, LU, LV, NL, NO, PT, RO, SE, SI	CH09: 27.065MHz AM/FM CH19: 27.185 AM/FM
CE	26.965-27.405	40CH (4W) FM uniquement	RO, MT	CH09: 27.065MHz FM CH19: 27.185MHz FM
UK	27.60125- 27.99125	40CH (4W) FM uniquement	UK	CH09: 27.68125MHz FM CH19: 27.78125MHz FM
PL	26.960-27.400	-5KHZ 40CH (4W) AM/ FM	PL	CH09: 27.060MHz AM/FM CH19: 27.180MHz AM/FM
I	26.965-27.405	40CH (4W) AM/ FM	IT	CH09: 27.065MHz AM/FM CH19: 27.185MHz AM/FM
I2	26.965-26.955	34CH (4W) AM/ FM	IT	CH09: 27.065MHz AM/FM CH19: 27.185MHz AM/FM
dE	26.965-27.405	01CH-40CH (4W) AM/FM	DE	CH09: 27.065MHz AM/FM CH19: 27.185 AM/FM
	26.565-26.955	41CH-80CH (4W) FM uniquement		
In	26.965-27.275	27CH (4W) AM/ FM	IN	CH09: 27.065MHz AM/FM CH19: 27.185MHz AM/FM

HAUT-PARLEUR EXTERNE

Un haut-parleur externe (8 Ohm) peut être connecté à la prise mono de 3,5 mm à l'arrière de la radio. Le haut-parleur intégré se met automatiquement en marche quand une fiche est insérée dans cette prise.

RESTAURATION DES PARAMÈTRE D'USINE

- Appuyez sur la touche [2] - SQ tout en allumant la RADIO.
- L'icône "rt" apparaîtra à l'écran
- Tous les paramètres et fonctions seront réinitialisés

SPECIFICATIONS

Bande de fréquence	26.565-27.99125 MHz
Dimensions	110 X 120 X 28 mm
Poids	385 g
Tension d'alimentation	13.8V
Consommation du courant	2 A max
Température de fonctionnement	-26°C ~ +80°C
Erreur de fréquence	±300HZ
Puissance TX	4 Watt
Parasite de Transmissions	< 4 nW (-54 dBm)
Puissance de canal adjacente	< 20 µW
Déviation FM	1.7KHZ-2.0KHZ
Index de modulation AM	80%-90%
Sensibilité RX	0.25uv@12db
Rejet de l'image	70 dB
Rejetie canal adjacent	60 dB
Sortie audio	1 Watt 8 Ohm
Réponse de fréquence	300-3000 Hz

FIGYELMEZTETÉS

- ⚠ Kérjük, olvassa el a következő óvintézkedéseket, hogy megelőzze a tüzet, a személyi sérülést vagy az állomás megsemmisítését
- ⚠ Ne próbálja meg állítani az állomást a veszélyes vezetés közben.
- ⚠ Ez az állomás 13,8 V DC tápfeszültségre lett tervezve. Ne használjon 24 V-os akkumulátort az állomás táplálásához.
- ⚠ Ne helyezze az állomást túlságosan nedves, nedves vagy instabil felületre.
- ⚠ Ne csatlakoztassa az antennát átvitel, égési sérülés vagy áramütés esetén.
- ⚠ Tartsa távol az interferenciát okozó eszközöket (pl. TV, generátor stb.)
- ⚠ A szívritmus-szabályozókat használóknak javasoljuk, hogy az átvitel során távol tartsák az antennát, és különösen ne érintsék meg.
- ⚠ Ne csatlakoztasson fémtárgyakat a belső elektromos oldalhoz; áramütés veszélye.
- ⚠ Kerülni kell az expozíciót állomás az alacsonyabb hőmérsékleten, mint -30°C , és nagyobb, mint $+80^{\circ}\text{C}$, a hőmérséklet a jármű esetenként meghaladhatja a 80°C -on, ami maradandó károsodást okozhat, ha hosszan tartó expozíció. Ne tegye ki az állomást napfénynek.
- ⚠ Ne helyezzen semmit a készülékre, mert megakadályozza a hűtést.
- ⚠ Ellenőrizze, hogy van-e elég akkumulátortöltője a gyors kiürülés elkerülése érdekében.
- ⚠ Fontos, hogy a motor indítása előtt állítsa le az állomást, hogy elkerülje a magas indítási feszültség által okozott károkat.
- ⚠ A biztosíték cseréjekor 2A 250 V típusú biztosítékot kell használni. Semmilyen körülmények között ne használjon magasabb értéket.
- ⚠ Ha az állomásból érkezik rendellenes szag vagy füst, akkor azonnal kapcsolja ki a készüléket
- ⚠ Ne továbbítsa a hatalom hosszú ideig, az állomás forró lehet.
- ⚠ Tartsa távol az állomást a gyermekektől.

MÁS FIGYELMEZTETÉSEK:

Mielőtt csatlakoztatná vagy használja ezt a terméket, olvassa el figyelmesen az üzemeltetési utasítást.

Tartsa meg ezt a kézikönyvet a későbbiekben.

Az adó használata előtt csatlakoztassa az antennát. Ellenőrizze az ADR-t a kiadás előtt. A túl magas ADR miatt az állomás vége megsemmisülhet, ami nem tartozik a jótállás hatálya alá.

Nincsenek felcserélhető komponensek. Javításokért forduljon egy hivatalos szervizhez.

A tűzveszély elkerülése érdekében csak megfelelő tápegységet használjon.

PNI Escort HP 6500 lehet használni mint egy hordozható adóvevő a járművekben vagy egy alap adóvevő ha egy megfelelő áramforrást biztosítanak neki . A készülék betartja legújabb európai szabványokat . Ezeknek a kiválasztott szabványoknak a segítségével Európa összes országában lehet használni. Kérjük, válassza ki azt a felhasználási szabványt ami abban az országban engedélyezett.

TULAJDONSÁGOK

- Multi-standard készülék
- Up/Down gombok a mikrofonon
- Csatornakeresés
- LCD képernyő
- állíthatóASQ
- RF Gain
- Sürgősségi gomb 9/19
- Csatlakozó külső hangszoróhoz

TERMÉK LEÍRÁSA



Nr.	Kulcs	Rövid lenyomás	Hosszú lenyomás
1	Hangszoró	-	-
2	SQ/ASQ	A zömök kézi aktiválása és vezérlése	Az ASQ aktiválása/deaktiválása
3	RF Gain	RF Gain engedélyezése/letiltása	-
4	EMG	Vészhelyzeti csatornák kiválasztása 9/19	A kulcszár funkció aktiválása/deaktiválása
5	Fel/le gombok	Csatornaváltás, váltó szintváltás	-
6	Gomb on/off Volum	-	-
7	A/F	Schimbare mod AM/FM*	A csatorna szkennelési funkció aktiválása

* Az AM mód csak az AM támogató szabványok esetén aktív. Ha a rádiót CE-re állítja, az A / F gomb rövid megnyomása nem aktív. Ha a rádiót UE-re állítja, az A / F gomb rövid megnyomásával válthat az AM és az FM között. A szabvány megváltoztatásával kapcsolatos részleteket lásd a "CB szabvány változása" fejezetben a 367oldalon.

KÉPERNYŐ

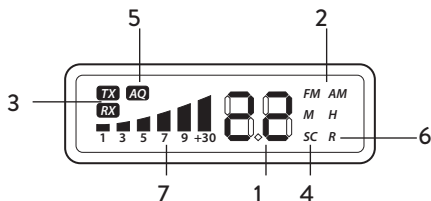

- 1 - Csatornakiválasztás
- 2 - **AM/FM** mód
- 3 - **RX/TX**: vételezési jelző (RX) és leadási (TX)
- 4 - **SC**: SCAN funkció aktiválva
- 5 - **AQ**: automatikus zajzár aktív
- 6 - **R**: RF GAIN activ
- 7 - J el indikátor vételezet/jelerősség leadása

HÁTLAG

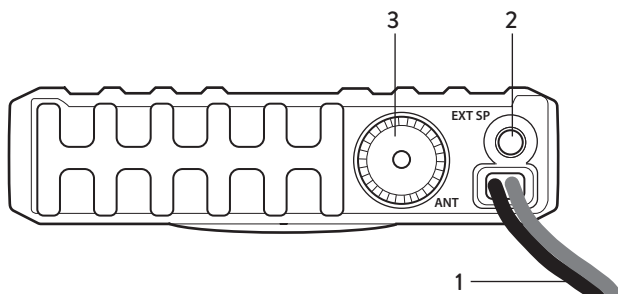

- 1 - Tápkábel
- 2 - Udiókimenet külső hangszórónak
- 3 - Antenna csatlakozó

TELEPÍTÉS

Telepítés előtt ellenőrizze a rádiót és az összes tartozékot.

Kapcsolja be a rádiót a csomagban található cigarettagyújtó dugóval. A rádiót 12 - 13,8 V közötti feszültségre kell táplálni. A tápkábelre szerelt biztosíték megvédi a rádiót a műszaki hibák vagy a helytelen polaritás által okozott károktól. Ha a biztosíték fűjt, először szüntesse meg az okot, majd cserélje ki az F3A 250V típusával.

A rádió indítása előtt ellenőrizze a csatlakozásokat. Győződjön meg róla, hogy nincs veszélye a rövidzárlatnak.

Házban való használat

Használja a készüléket a házban csak egy stabil tápegységgel ami legalább 2A 12 - 13.8V biztosít. Instabil áramforrások vagy elemtöltők nem ajánlott ezt kárt okozhatnak. Csatlakoztassa tápellátáshoz a piros vezetékét a pozitív (+) terminálhoz és a fekete vezetékét (-) terminálhoz.

ANTENNA FELSZERELÉSE

Csatlakoztassa a CB antennát a Radio adóvevő hátoldalán levő antenna konnektorjához. Az antenna CB sávban kell legyen kalibrálva. Ehhez használjanak egy S-métert. Egy jó távolsági kommunikációhoz az SWR kisebb kell legyen mint 2. Egy SWR még felismerheti, hogy az antenna hibás, vagy rövidzárlat van az antenna csatlakozásánál. Ne adjanak le soha antenna nélkül. .

Megjegyzés: Az antennát messzebb kell telepíteni más antennáktól vagy interferencia forrásoktól. A CB antennát általában a jármű legmagasabb pontjához kell felszerelni egy fémvezetős helyre. Egy nagyobb fémfelület elengedhetetlen az antenna jobb működéséhez. Egy üvegszál vagy műanyag kabinok telepítéséhez különleges antennákat használhatnak amelyek asztalt igényelnek.

HASZNÁLATI ÚTASÍTÁS

- **Adóvevő készülék elindítása/megállítása:** Forgassa el az állomást a [6] óramutató járásával megegyező irányba forgatásával. Az aktuális szabvány, majd a kiválasztott csatorna egy másodpercig megjelenik a képernyőn. Az állomás leállításához forgassa el a [6] gombot az óramutató járásával ellentétes irányba.
- **Csatorna kiválasztása:** Továbbra is forgassa el a [6] gombot az óramutató járásával megegyező irányba a kívánt szint beállításához.
- **Csatorna kiválasztása:** A csatorna számának módosításához nyomja meg az [5] gombokat az állomáson vagy a mikrofon fel/le gombjait.
- **Az SQ funkció aktiválása/deaktiválása:** Nyomja meg röviden a [2] gombot. A képernyőn megjelenik az aktuális szint. A fel/le gombokkal válassza ki a kívánt SQ-szintet (0,1-től 2,8-ig) vagy az OF-t a funkció kikapcsolásához.

0.F = Zajzár kikapcsolva

0.1 = a zajzár legkisebb szintje

2.8 = az zajzár legmagasabb szintje

Megjegyzés : Egy nagyobb zajzár szint egy erősebb jelt igényel, hogy kinyissa az adóvevő készülék hangszóróját és, hogy vételezni tudjon.

- **Az ASQ funkció aktiválása/deaktiválása:** Hosszan nyomja meg a [2] gombot az ASQ funkció aktiválásához. Az "AQ" ikon és az aktuális ASQ szint megjelenik a képernyőn. A fel/le gombokkal válassza ki a kívánt ASQ-szintet (A.1-től A.9-ig). Az ASQ funkció kikapcsolásához nyomja meg hosszan a [2] gombot.

A.1 = legkisebb szint

A.9 = a legnagyobb automatikus zajzár szint

Note:

Megjegyzés :Egy nagyobb ASQ szint egy erősebb jeleket igényel, hogy kinyissa az adóvevő készülékét és, hogy vételezzen.

- **AM/FM moduláció kiválasztása:** Nyomja meg röviden a [7] gombot az AM és az FM közötti váltáshoz. A kiválasztott moduláció megjelenik a képernyőn.

Megjegyzés: A moduláció módosítása előtt ellenőrizze a kiválasztott szabályt.

- **RF Gain ellenőrzés:** Nyomja meg röviden a [3] gombot. Az "R" ikon megjelenik a képernyőn, és az aktuális RF erősítési szint villog. A fel/le gombokkal módosíthatja a szintet (06, 12, 18, 24, 30, 36, 42, 48, 54).
- **Válasszon vészhelyzeti csatornákat:** Nyomja meg röviden a [4] gombot. A 09-es csatorna száma villog a képernyőn, majd nyomja meg újra, a csatorna száma villogni kezd a 19-es képernyőn.
- **A kulcszár funkció aktiválása/deaktiválása:** Nyomja meg a [4] gombot. Az "LC" ikon megjelenik a képernyőn. A billentyűzár funkció aktív. Nyomja meg ismét a [4] gombot, az OF

megjelenik a képernyőn. A billentyűzár funkció le van tiltva.

- **Csatornaolvasási funkció aktiválása/deaktiválása:** Nyomja meg a [7] gombot a csatorna szkennelés indításához. A képernyőn megjelenik az "SC" ikon. A fel/le gombokkal módosíthatja a szkennelés irányát. A szkennelési funkció kikapcsolásához nyomja meg ismét a [7] gombot vagy a mikrofon PTT gombját.

CB SZABVÁNY VÁLTOZÁSA

A CB rádió használatának normájának módosításához tegye a következőket:

- Az állomás bekapcsolása közben tartsa lenyomva a [7] - A/F gombot
- Nyomja meg a fel/le gombot a kívánt szabvány kiválasztásához
- Zárja be és indítsa újra az állomást. Közvetlenül a bekapcsolás után egy pillanatra megjelenik az aktuális szabvány.

FREKVENCIATÁBLÁZAT:

Standard	Frekvencia (MHZ)	Csatornák	Ország	EMG (9/19)
EU	26.965-27.405	40CH (4W) AM/ FM	AT, BE, BG, CH, CY, DK, EE, ES, FI, FR, GR, HR, HU, IE, IS, IT, LT, LU, LV, NL, NO, PT, RO, SE, SI	CH09: 27.065MHz AM/FM CH19: 27.185 AM/FM
CE	26.965-27.405	40CH (4W) Csak FM	RO, MT	CH09: 27.065MHz FM CH19: 27.185MHz FM
UK	27.60125- 27.99125	40CH (4W) Csak FM	UK	CH09: 27.68125MHz FM CH19: 27.78125MHz FM
PL	26.960-27.400	-5KHZ 40CH (4W) AM/ FM	PL	CH09: 27.060MHz AM/FM CH19: 27.180MHz AM/FM
I	26.965-27.405	40CH (4W) AM/ FM	IT	CH09: 27.065MHz AM/FM CH19: 27.185MHz AM/FM
I2	26.965-26.955	34CH (4W) AM/ FM	IT	CH09: 27.065MHz AM/FM CH19: 27.185MHz AM/FM
dE	26.965-27.405	01CH-40CH (4W) AM/FM	DE	CH09: 27.065MHz AM/FM CH19: 27.185 AM/FM
	26.565-26.955	41CH-80CH (4W) Csak FM		
In	26.965-27.275	27CH (4W) AM/ FM	IN	CH09: 27.065MHz AM/FM CH19: 27.185MHz AM/FM

KÜLSŐ HANGSZORÓ

Tud csatlakoztatni egy külső hangszorót (8 Ohm) egy 3.5mm audiókimentetkez ami a készülék hátulján található. Ebben az esetben a belső hangszoró automatikusan kikapcsolódik.

VISSZATÉRÉS A GYÁRI BEÁLLÍTÁSOKHOZ

- Nyomja meg a [2] - SQ gombot az állomás bekapcsolása közben.
- Az "rt" ikon megjelenik a képernyőn
- Minden beállítás és funkció visszaáll

MŰSZAKI ADATOK

Frekvencia	26.565-27.99125 MHz
Méret	110 X 120 X 28 mm
Súly	385 g
Tápellátás	13.8V
Fogyasztás	2 A max
Üzemi hőmérséklet	-26°C ~ +80°C
Hibás frekvencia	±300HZ
Erőátvitel	4 Watt
Hibás átvétel	< 4 nW (-54 dBm)
Szomszédos csatorna teljesítmény	< 20 µW
FM eltérés	1.7KHZ-2.0KHZ
AM modulációs index	80%-90%
RX érzékenység	0.25µv@12db
Képelnyomás	70 dB
Szomszédos csatorna elnyomás	60 dB
Audió kimenet	1 Watt 8 Ohm
Frekvenciaválasz	300-3000 Hz

AVVERTENZE SPECIALI

- ⚠ Si prega di leggere le seguenti precauzioni per evitare gli incendi, i danni riportati alla propria persona o alla ricetrasmittente.
- ⚠ Non tentare di regolare la ricetrasmittente durante la guida in quanto è pericoloso.
- ⚠ Questa ricetrasmittente deve essere alimentata a 13.8V DC. Non utilizzare una batteria di 24V per alimentare la ricetrasmittente.
- ⚠ Non collocare la ricetrasmittente su una superficie eccessivamente polverosa, umida o instabile.
- ⚠ Non connettere l'antenna durante la trasmissione, pericolo di guasto o di scosse elettriche.
- ⚠ Si prega di stare lontano da apparecchi che generano interferenza (come TV, generatori di corrente etc.)
- ⚠ Quelli che usano i pacemaker sono consigliati stare lontano dall'antenna durante la trasmissione e soprattutto di non toccarla.
- ⚠ Non avvicinare oggetti metallici dalla parte elettrica interna, pericolo di scossa.
- ⚠ Evitare esporre la ricetrasmittente a temperature sotto i 30 gradi C e al di sopra di 60 gradi C; la temperatura al bordo di un veicolo può spesso superare gli 80 gradi C, ciò che può portare dei danni irreparabili nel caso di prolungate esposizioni. Non esporre a lungo la ricetrasmittente ai raggi solari.
- ⚠ Non collocare nessun oggetto sul apparecchio, impedirebbe il raffreddamento del tale.
- ⚠ Verificare se la batteria è abbastanza carica, per evitare che si scaricchi all'improvviso.
- ⚠ È importante spegnere la radio prima di accendere il motore, per evitare i danni causati dalla tensione alta.
- ⚠ Quando si sostituisce il fusibile, utilizzate uno da 2 A 250 V. F. Non usare un valore più alto.
- ⚠ Se sentite odore o fumo che fuoriesce dalla radio, spegnere immediatamente l'apparecchio.
- ⚠ Non trasmettere a lungo con potenza alta, la radio potrebbe riscaldarsi troppo.
- ⚠ Tenere lontano dalla portata dei bambini.

ALTRE AVVERTENZE:

Prima di connettere e di utilizzare questo prodotto, leggere attentamente queste istruzioni d'uso. Conservare questo manuale per utilizzi futuri.

Prima di utilizzare la radio, connettere l'antenna. verificate il SWR prima di trasmettere. Il valore del SWR troppo alto può portare dei danni ai componenti interni della radio, che non sono coperti da garanzia.

Non ci sono dei componenti interni che possano essere riparati dal cliente. Per riparazioni, contattare un centro di assistenza autorizzato.

Per prevenire il rischio di incendio, utilizzare solo un alimentatore adatto.

PNI Escort HP 6500 può essere utilizzata come stazione mobile in auto o con un alimentatore CC come stazione base. Il ricetrasmittitore è conforme alle più recenti norme eu-roppee in materia di banda cittadina. Grazie alla possibilità di selezionare lo standard CB, può essere utilizzato in tutta l'Europa. La selezione dello standard consentito nel paese in cui il dispositivo viene utilizzato è descritta di seguito.

CARATTERISTICHE

- Ricetrasmittitore multistandard
- Tasti UP/DOWN sul microfono
- Scansione canali
- Display LCD
- Squelch automatico e regolabile
- Attenuatore ricezione (RF gain) regolabile
- Canale emergenza 9/19
- Presa altoparlante esterno

DESCRIZIONE E COMANDI

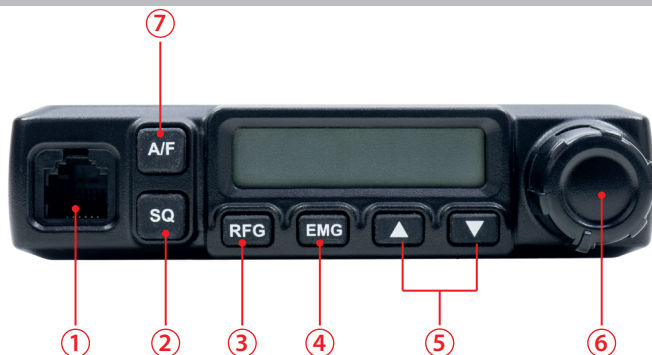

Nr.	Tasta	Pressione corta	Pressione lunga
1	Preso microfono	-	-
2	SQ/ASQ	Attivazione e controllo manuale dello squelch	Attiva/disattiva ASQ
3	RF Gain	Attiva/disattiva RF Gain	-
4	EMG	Selezione dei canali di emergenza 9/19	Attiva/disattiva la funzione di blocco dei tasti
5	Tasti su/giù	Cambio di canale, cambiamento di livello dello squelch	-
6	Tasto on/off Volume	-	-
7	A/F	Permette la selezione del modo di emissione AM/FM*	Attiva la funzione SCAN

* La modalità AM è attiva solo per gli standard che supportano AM. Se la radio è impostata su CE, la pressione breve del tasto A / F non è attiva. Se la radio è impostata su UE, è possibile alternare tra AM e FM premendo brevemente il tasto A/F. Per i dettagli sulla modifica dello standard, vedere il capitolo "Modifica dello standard CB" a pagina 43.

DISPLAY

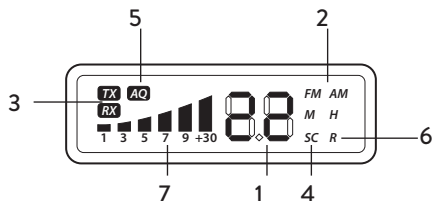

- 1 - Numero canale selezionato
- 2 - **AM/FM**: indicatore del modo di emissione
- 3 - **RX/TX**: indicatore ricezione (RX) e trasmissione (TX)
- 4 - **SC**: indicatore funzione SCAN attivata
- 5 - **AQ**: indicatore attivazione squelch automatico digitale
- 6 - **R**: Indicatore RFGAIN attivo
- 7 - Indicatore S-METER di intensità del segnale ricevuto e di potenza di segnale trasmesso

PANNELLO POSTERIORE

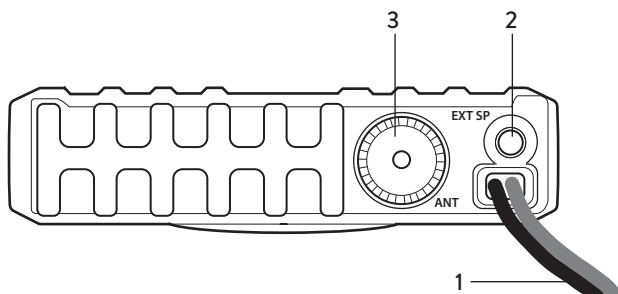

- 1 - Cavo di alimentazione
- 2 - Speaker/altoparlante esterno
- 3 - Connettore antenna

INSTALLAZIONE

Controllare il dispositivo e tutti gli accessori prima dell'installazione.

Alimentare la radio con la spina dell'accendisigari inclusa nella confezione. La radio è alimentata a una tensione compresa tra 12 e 13,8 V. Il fusibile montato sul cavo di alimentazione protegge la radio da danni causati da difetti tecnici o polarità errata. Se il fusibile è bruciato, eliminare prima la causa e quindi sostituirla utilizzando il tipo F3A 250V.

Controllare i collegamenti correttamente prima di avviare la radio. Assicuratevi che non vi siano rischi di cortocircuito.

Funzionamento con alimentatore CA

Utilizzare la radio solo con un alimentatore per radio stabilizzato in grado di fornire almeno 2A a 12 - 13,8V CC. Alimentatori con caratteristiche diverse e caricabatterie non sono adatti e possono causare danni. Collegare il cavo rosso al polo positivo (+) e il cavo nero al polo negativo (-) dell'alimentatore.

COLLEGAMENTO DELL'ANTENNA

Collegare l'antenna CB alla presa ANT sul retro della radio. L'antenna deve essere sintonizzata sulla banda radio CB (27MHz). Per controllare il regolare funzionamento dell'impianto di antenna utilizzare un misuratore SWR.

Per un buon funzionamento dell'impianto radio e per ottenere le massime prestazioni dal dispositivo il valore dell' SWR deve essere il più basso possibile e non superare un valore di 2. Un SWR alto è indice di qualche difetto dell'impianto di antenna (controllare la linea di trasmissione, accertarsi che non vi siano interruzioni o corti nel cavo coassiale dell'antenna). Non trasmettere mai senza un'antenna connessa!

Nota: L'antenna radio deve essere montata il più lontano possibile da altre antenne, oggetti metallici e fonti di interferenze. Di solito le antenne CB devono essere installate nella parte più alta del veicolo e su superfici metalliche. Una superficie metallica sufficientemente grande è essenziale per il buon funzionamento dell'antenna. In caso di installazioni su veicoli privi di una superficie metallica (fibra di vetro o deflettori in plastica), è possibile utilizzare speciali antenne che non richiedono la presenza del piano metallico di massa.

FUNZIONAMENTO

- **Accensione/spengimento della radio:** Avviare la radio ruotando la manopola [6] in senso orario. Lo standard corrente, quindi il canale selezionato, apparirà sullo schermo per un secondo. Ruotare la manopola [6] in senso antiorario per spegnere la radio.
- **Controllo volume:** Continuare a ruotare la manopola [6] in senso orario per regolare il volume al livello desiderato.
- **Selezione del canale:** Premere i tasti [5] sulla radio o i tasti su/giù sul microfono per cambiare il numero del canale.
- **Controllo livello squelch:** Premere il tasto [2] brevemente. Il livello di squelch corrente apparirà sullo schermo. Utilizzare i tasti su/giù per selezionare il livello SQ desiderato (da 0,1 a 2,8) o OF per disabilitare la funzione.
 - 0.F = Squelch spento
 - 0.1 = Livello squelch più basso
 - 2.8 = Livello squelch più alto

Nota: Un livello di squelch alto richiede un segnale più forte per aprire l'altoparlante ed ascoltare l'interlocutore.

- **Controllo ASQ:** Premere a lungo il tasto [2] per attivare la funzione ASQ. L'icona "AQ" e il livello ASQ attuale appariranno sullo schermo. Utilizzare i tasti su/giù per selezionare il livello ASQ desiderato (da A.1 a A.9). Premere a lungo il tasto [2] per disattivare la funzione ASQ.
 - A.1 = Livello DS più basso
 - A.9 = Livello DS più alto

Note:

Un livello più alto di squelch richiede segnali più forti per aprire l'altoparlante della radio e ricevere

- **Tipo di modulazione:** Apasati scurt tasta [7] pentru a schimba intre AM si FM. Pe ecran va aparea modulatia selectata.

Nota: prima di modificare la modulazione, controllare lo standard selezionato.

- **Control RF Gain:** Premere il tasto [3] brevemente. L'icona "R" apparirà sullo schermo e il livello di guadagno RF attuale lampeggerà. Utilizzare i tasti su/giù per modificare il livello (06, 12, 18, 24, 30, 36, 42, 48, 54).
- **Canale di emergenza:** Premere il tasto [4] brevemente. Il numero del canale 09 lampeggia sullo schermo. Premere di nuovo, il numero del canale lampeggerà 19 sullo schermo. Premere la terza volta per tornare al canale normale.

- **Blocco tasti:** Premere il tasto [4] a lungo. L'icona "LC" apparirà sullo schermo. La funzione di blocco tasti è attiva. Premere di nuovo il tasto [4], OF apparirà sullo schermo. La funzione di blocco tasti è disabilitata.
- **Funzione scansione:** Premere a lungo il tasto [7] per avviare la scansione dei canali. L'icona "SC" appare sullo schermo. Utilizzare i tasti su/giù per modificare la direzione della scansione. Premere di nuovo il tasto [7] o PTT sul microfono per disattivare la funzione di scansione.

MODIFICA DELLO STANDARD CB

Per modificare la norma in cui si utilizza la radio CB, effettuare le seguenti operazioni:

- Premere e tenere premuto il tasto [7] - A/F mentre si accende la radio
- Premere i tasti su/giù per selezionare lo standard desiderato
- Chiudere e riavviare la radio. Immediatamente dopo l'accensione, lo standard corrente verrà visualizzato per un secondo.

TABELLA BANDE DI FREQUENZA:

Standard	Frequenza (MHZ)	Canali	Paese	EMG (9/19)
EU	26.965-27.405	40CH (4W) AM/ FM	AT, BE, BG, CH, CY, DK, EE, ES, FI, FR, GR, HR, HU, IE, IS, IT, LT, LU, LV, NL, NO, PT, RO, SE, SI	CH09: 27.065MHz AM/FM CH19: 27.185 AM/FM
CE	26.965-27.405	40CH (4W) Solo FM	RO, MT	CH09: 27.065MHz FM CH19: 27.185MHz FM
UK	27.60125-27.99125	40CH (4W) Solo FM	UK	CH09: 27.68125MHz FM CH19: 27.78125MHz FM
PL	26.960-27.400	-5KHZ 40CH (4W) AM/ FM	PL	CH09: 27.060MHz AM/FM CH19: 27.180MHz AM/FM
I	26.965-27.405	40CH (4W) AM/ FM	IT	CH09: 27.065MHz AM/FM CH19: 27.185MHz AM/FM
I2	26.965-26.955	34CH (4W) AM/ FM	IT	CH09: 27.065MHz AM/FM CH19: 27.185MHz AM/FM
dE	26.965-27.405	01CH-40CH (4W) AM/FM	DE	CH09: 27.065MHz AM/FM CH19: 27.185 AM/FM
	26.565-26.955	41CH-80CH (4W) Solo FM		
In	26.965-27.275	27CH (4W) AM/ FM	IN	CH09: 27.065MHz AM/FM CH19: 27.185MHz AM/FM

ALTOPARLANTE ESTERNO

E' possibile collegare un altoparlante esterno (8 Ohm) alla presa mono da 3,5 mm sul retro della radio. L'altoparlante interno della radio viene automaticamente escluso quando viene inserito lo spinotto dell'altoparlante esterno.

RIPRISTINO IMPOSTAZIONI DI FABBRICA

- Premere il tasto [2] - SQ mentre si accende la radio.
- L'icona "rt" apparirà sullo schermo
- Tutte le impostazioni e le funzioni saranno ripristinate

SPECIFICHE TECNICHE

Gamma di frequenza	26.565-27.99125 MHz
Dimensioni	110 X 120 X 28 mm
Peso	385 g
Tensione di alimentazione	13.8V
Consumo	2 A max
Gamma di temperatura d'uso	-26°C ~ +80°C
Errore di frequenza	±300HZ
Potenza TX	4 Watt
Emissioni spurie	< 4 nW (-54 dBm)
Potenza canali adiacenti	< 20 µW
Deviazione FM	1.7KHZ-2.0KHZ
Indice di modulazione AM	80%-90%
Sensibilità RX	0.25uv@12db
Scarto immagine	70 dB
Scarto canale adiacente	60 dB
Uscita audio	1 Watt 8 Ohm
Risposta in frequenza	300-3000 Hz

WAARSCHUWINGEN

- ⚠ Lees de volgende voorzorgsmaatregelen om brand, persoonlijk letsel of vernietiging van de radio te voorkomen.
- ⚠ Probeer de radio niet aan te passen tijdens het rijden; is gevaarlijk.
- ⚠ Deze radio is ontworpen voor voeding met 13,8 V DC. Gebruik geen 24 V-batterij om de radio van stroom te voorzien.
- ⚠ Plaats het station niet op een extreem stoffige, vochtige of onstabiele ondergrond.
- ⚠ Sluit de antenne niet aan tijdens verzending, gevaar voor brandwonden of elektrische schokken.
- ⚠ Houd afstand tot apparaten die storing veroorzaken (zoals tv, generator, enz.)
- ⚠ Mensen die een pacemaker gebruiken, wordt geadviseerd om tijdens het zenden afstand te houden van de antenne en deze vooral niet aan te raken.
- ⚠ Sluit geen metalen voorwerpen aan op de interne elektrische zijde; gevaar voor elektrische schokken.
- ⚠ Stel de radio niet bloot aan temperaturen onder -30°C en boven $+80^{\circ}\text{C}$, de temperatuur in een voertuig kan soms hoger zijn dan 80°C , wat onherstelbare schade aan elektrische apparaten kan veroorzaken. Stel de radio niet bloot aan zonlicht.
- ⚠ Plaats niets op de radio, dit voorkomt dat hij afkoelt.
- ⚠ Controleer of de batterij voldoende is opgeladen om een snelle ontlading te voorkomen.
- ⚠ Het is belangrijk om de radio te stoppen voordat u de motor start, om schade door een hoge startspanning te voorkomen.
- ⚠ U moet een zekering van 2A 250V van het type F gebruiken. Gebruik in geen geval een hogere waarde.
- ⚠ Als een abnormale geur of rook wordt gedetecteerd als afkomstig van de radio, schakel het apparaat dan onmiddellijk uit.
- ⚠ Zend niet lang uit, de radio kan dan opwarmen.
- ⚠ Houd het station uit de buurt van kinderen.

ANDERE WAARSCHUWING

Lees deze gebruiksaanwijzing zorgvuldig door voordat u dit product aansluit of gebruikt. Bewaar deze handleiding voor toekomstig gebruik.

Sluit de antenne aan voordat u de radio gebruikt en controleer de SWR voordat u gaat zenden. Een te hoge SWR kan schade aan de CB-einduitgangstransistors veroorzaken, wat niet door de garantie wordt gedekt.

De radio bevat geen componenten die door de gebruiker kunnen worden gerepareerd. Neem contact op met een geautoriseerd servicecentrum.

Gebruik alleen een geschikte voeding om brandgevaar te voorkomen.

PNI Escort HP 6500 kan worden gebruikt als mobiel station in een auto of met een geschikte gelijkstroomvoeding als basisstation. Dit apparaat voldoet aan de nieuwste Europese CB-normen. Vanwege de selecteerbare CB-normen kan het in heel Europa worden gebruikt. Selecteer alleen een CB-standaard die is toegestaan in het land van gebruik.

KENMERKEN

- Multi-standaard apparaat
- Omhoog / omlaag-toetsen op de microfoon
- Kanaalscan
- LCD scherm
- Digitale automatische squelch, instelbaar
- RF-versterking
- Noodkanaal 9/19
- Aansluiting voor externe luidspreker

BESCHRIJVING EN COMMANDO'S



Nee.	Sleutel	Kort indrukken	Lang ingedrukt houden
1	Microfoonaansluiting	-	-
2	SQ/ASQ	Squelch handmatig activeren en besturen	ASQ activeren / deactiveren
3	RF Gain	Activeer / deactiveer RF-versterking	-
4	EMG	Schakel continu tussen ch9 / ch19 / kanaal in gebruik	Activeer / deactiveer de functie toetsblokkering
5	Omhoog / omlaag-toetsen	Kanaalwijziging, squelch-niveau wijzigen	-
6	Aan / uit-toets	-	-
7	Volumeregeling	AM / FM-selectie *	Schakel de SCAN-functie in

* De AM-modus is alleen actief voor standaarden die AM ondersteunen. Als de radio is ingesteld op CE, is het kort indrukken van de A / F-knop niet actief. Als de radio is ingesteld op UE, kunt u schakelen tussen AM en FM door kort op de A / F-knop te drukken. Zie het hoofdstuk "De CB-standaard wijzigen" op pagina 49 voor details over het wijzigen van de standaard.

SCHERM

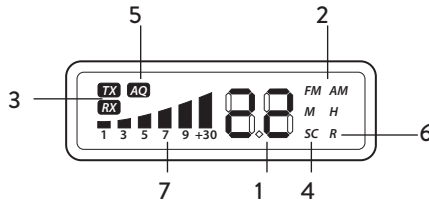

- 1 - Geselecteerd kanaal
- 2 - AM / FM-modus
- 3 - RX / TX: indicator voor ontvangst (RX) en verzending (TX)
- 4 - SC: SCAN-functie geactiveerd
- 5 - AQ: automatische squelch geactiveerd
- 6 - R: RF GAIN geactiveerd
- 7 - Ontvangen signaalsterkte-indicator en transmissievermogenssignaal

ACHTERPANEEL

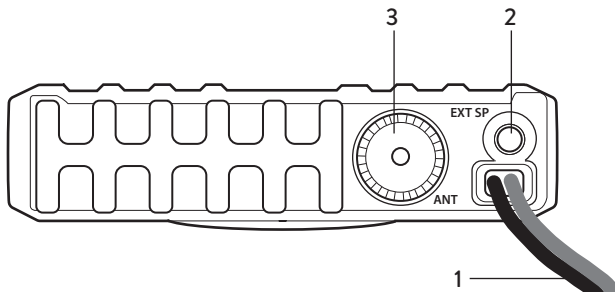

- 1 - Voedingskabel
- 2 - Externe luidspreker
- 3 - Antenne-aansluiting

INSTALLATIE

Controleer de radio en alle accessoires voordat u deze installeert.

Voorzie de radio van stroom met de sigarettenaanstekerplug die in het pakket is meegeleverd. De radio moet worden gevoed met een spanning tussen 12 - 13,8 V. De zekering op het netsnoer beschermt de radio tegen schade veroorzaakt door technische defecten of verkeerde polariteit. Als de zekering is doorgebrand, moet u eerst de oorzaak verhelpen en deze vervolgens vervangen door het type F3A 250V.

Controleer de aansluitingen correct voordat u de radio start. Zorg ervoor dat er geen risico op kortsluiting bestaat.

Gebruik met AC-adapter

Gebruik uw radio alleen met een gestabiliseerde radio-voeding, die in staat is om minimaal 2A te leveren bij 12 -13,8V DC. Ongereguleerde voedingen of acculaders zijn ongeschikt en kunnen schade veroorzaken. Verbind de rode draad met de positieve (+) pool van de voeding, de zwarte draad met de negatieve (-) pool van de voeding.

ANTENNE-AANSLUITING

Sluit de CB-antenne aan op de ANT-aansluiting aan de achterkant van uw radio. De antenne moet worden afgestemd op de CB-radioband. Gebruik hiervoor een SWR-meter. Voor een goed radiobereik mag de SWR de waarde 2 niet overschrijden. Een hoge SWR duidt ook op defecten in antenne, kabel of kortsluiting in de antennelijng. Nooit zenden zonder aangesloten antenne !.

Let op: De radioantenne moet zoveel mogelijk van andere antennes en storingsbronnen worden verwijderd. CB-antennes moeten meestal in het hoogste deel van het voertuig op een metalen oppervlak worden gemonteerd. Een voldoende groot metalen oppervlak is essentieel voor het functioneren van de antenne. Voor montage op cabines van glasvezel of kunststof windgeleiders kunnen speciale antennes zonder aarde worden gebruikt.

OPERATIE

- **De radio in- / uitschakelen:** Zet de radio aan door de knop [6] rechtsonder te draaien. De huidige standaard, en vervolgens het geselecteerde kanaal, wordt gedurende één seconde op het scherm weergegeven. Draai knop [6] linksom om de radio te stoppen.
- **Volumeregeling:** Blijf de knop [6] rechtsonder draaien om het volume op het gewenste niveau in te stellen.
- **Kanaalselectie:** Druk op de toetsen [5] op de radio of de op / neer-toetsen op de microfoon om het kanaalnummer te wijzigen.
- **Squelch-niveauregeling:** Druk kort op de [2] -toets. Het huidige squelch-niveau verschijnt op het scherm. Gebruik de op / neer-toetsen om het gewenste SQ-niveau te selecteren (van 0,1 tot 2,8) of OF om de functie uit te schakelen.
 - 0.F = Squelch uit
 - 0.1 = Laagste squelch-niveau
 - 2.8 = Hoogste squelch-niveau

Opmerking: een hoger SQ-niveau vereist een sterker signaal om de luidspreker te openen en de spo-kesman te horen.

- **ASQ control:** Druk lang op de [2] -toets om de ASQ-functie te activeren. Het "AQ" -pictogram en het huidige ASQ-niveau verschijnen op het scherm. Gebruik de op / neer-toetsen om het gewenste ASQ-niveau te selecteren (van A.1 tot A.9). Druk lang op de [2] -toets om de ASQ-functie te deactiveren.
 - A.1 = laagste niveau
 - A.9 = hoogste niveau

Opmerkingen:

Een hoger DS-niveau vereist een sterker signaal om de luidspreker te openen en de woordvoerder te horen.

- **Modulatietype:** Druk kort op de [7] -toets om te wisselen tussen AM en FM. De geselecteerde modulatie verschijnt op het scherm .

Opmerking: Controleer de geselecteerde standaard voordat u de modulatie wijzigt.

- **RF Gain control:** Druk kort op de toets [3]. Het "R" -pictogram verschijnt op het scherm en het huidige RF-versterkingsniveau knippert. Gebruik de op / neer-toetsen om het niveau te wijzigen (06, 12, 18, 24, 30, 36, 42, 48, 54).
- **Noodkanaal:** Druk kort op de toets [4]. Het kanaalnummer 09 knippert op het scherm. Druk nogmaals, het kanaalnummer knippert 19 op het scherm. Druk de derde keer om terug te keren naar het normale kanaal.
- **Key Lock:** Druk lang op de [4] -toets. Het "LC" -pictogram zal op het scherm verschijnen. De toetsvergrendelingsfunctie is actief. Druk nogmaals op de [4] toets, OF zal op het scherm verschijnen. De toetsvergrendelingsfunctie is uitgeschakeld.

- Scanfunctie: Druk lang op de [7] -toets om het scannen van kanalen te starten. Het pictogram "SC" verschijnt op het scherm. Gebruik de op / neer-toetsen om de richting van de scan te veranderen. Druk nogmaals op de [7] -toets of de PTT-toets op de microfoon om de scanfunctie uit te schakelen.

VERANDEREN VAN DE CB-STANDAARD

Om de standaard waarin u de CB-radio gebruikt te wijzigen, doet u het volgende:

- Houd de [7] - A / F-toets ingedrukt terwijl je de radio aanzet
- Druk op de op / neer-toetsen om de gewenste standaard te selecteren
- Sluit de radio en start deze opnieuw. Direct na het inschakelen wordt de huidige standaard een seconde weergegeven.

GRAFIEK VAN DE FREQUENTIEBAND:

Standard	Frequentie (MHZ)	Kanalen	Land	EMG (9/19)
EU	26.965-27.405	40CH (4W) AM/ FM	AT, BE, BG, CH, CY, DK, EE, ES, FI, FR, GR, HR, HU, IE, IS, IT, LT, LU, LV, NL, NO, PT, RO, SE, SI	CH09: 27.065MHz AM/FM CH19: 27.185 AM/FM
CE	26.965-27.405	40CH (4W) Alleen FM	RO, MT	CH09: 27.065MHz FM CH19: 27.185MHz FM
UK	27.60125- 27.99125	40CH (4W) Alleen FM	UK	CH09: 27.68125MHz FM CH19: 27.78125MHz FM
PL	26.960-27.400	-5KHZ 40CH (4W) AM/FM	PL	CH09: 27.060MHz AM/FM CH19: 27.180MHz AM/FM
I	26.965-27.405	40CH (4W) AM/FM	IT	CH09: 27.065MHz AM/FM CH19: 27.185MHz AM/FM
I2	26.965-26.955	34CH (4W) AM/FM	IT	CH09: 27.065MHz AM/FM CH19: 27.185MHz AM/FM
dE	26.965-27.405	01CH-40CH (4W) AM/FM	DE	CH09: 27.065MHz AM/FM CH19: 27.185 AM/FM
	26.565-26.955	41CH-80CH (4W) Alleen FM		
In	26.965-27.275	27CH (4W) AM/FM	IN	CH09: 27.065MHz AM/FM CH19: 27.185MHz AM/FM

EXTERNE LUIDSPREKER

Een externe luidspreker (8 Ohm) kan worden aangesloten op de 3,5 mm mono-aansluiting aan de achterkant van de radio. De ingebouwde luidspreker wordt automatisch uitgeschakeld wanneer u een stekker in deze aansluiting steekt.

HERSTEL DE FABRIEKSINSTELLINGEN

- Druk op de [2] - SQUARE-toets terwijl u de radio aanzet.
- Het pictogram "rt" verschijnt op het scherm
- Alle instellingen en functies worden gereset

SPECIFICATIE

Frequentie	26.565-27.99125 MHz
Dimensies	110 X 120 X 28 mm
Gewicht	385 g
Stroomvoorziening	13.8V
Huidige consumptie	2 A max
Bedrijfstemperatuur	-26°C ~ +80°C
Frequentie fout	±300HZ
TX-vermogen	4 Watt
Valse transmissies	< 4 nW (-54 dBm)
Aangrenzend kanaalvermogen	< 20 µW
FM-afwijking	1.7KHZ-2.0KHZ
AM-modulatie-index	80%-90%
RX-gevoeligheid beter dan	0.25uv@12db
Afwijzing van afbeeldingen	70 dB
Afwijzing van aangrenzende kanalen	60 dB
Audio uitgang	1 Watt 8 Ohm
Frequentierespons	300-3000 Hz

OSTRZEŻENIA:

- ⚠ Należy zapoznać się z poniższymi środkami ostrożności, aby uniknąć pożaru, obrażeń ciała lub zniszczenia stacji.
- ⚠ Nie próbuj regulować stacji podczas prowadzenia pojazdu, jest to niebezpieczne.
- ⚠ Ta stacja jest przeznaczona do zasilania przy napięciu 13.8V DC. Do zasilania stacji nie należy używać akumulatora 24V.
- ⚠ Nie umieszczaj stacji na zbyt zakurzonej, wilgotnej lub niestabilnej powierzchni.
- ⚠ Nie podłączaj anteny podczas transmisji, ryzyko poparzenia lub porażenia prądem.
- ⚠ Zachowaj odległość od urządzeń zakłócających (takich jak telewizor, generator itp.).
- ⚠ Osoby używające rozruszników serca powinny zachować odległość od anteny podczas transmisji, a zwłaszcza jej nie dotykać.
- ⚠ Nie podłączaj metalowych przedmiotów do wewnętrznej strony elektrycznej; zagrożenie porażeniem prądem elektrycznym.
- ⚠ Unikaj wystawiania stacji na działanie temperatur poniżej -30°C i powyżej $+80^{\circ}\text{C}$, temperatura w samochodzie może czasem przekroczyć 80°C , co może spowodować nieodwracalne uszkodzenie wynikające z długiego czasu na słońcu. Nie wystawiaj stacji na działanie promieni słonecznych.
- ⚠ Nie umieszczaj niczego na urządzeniu, aby zapobiec jego ochłodzeniu.
- ⚠ Sprawdź, czy masz wystarczająco naładowaną baterię, aby uniknąć szybkiego rozładowania.
- ⚠ Ważne jest zatrzymanie stacji przed uruchomieniem silnika, aby uniknąć uszkodzeń spowodowanych wysokim napięciem rozruchowym.
- ⚠ Podczas wymiany bezpiecznika należy użyć bezpiecznika 2A 250 V typu F. W żadnym wypadku nie należy używać wyższej wartości.
- ⚠ Jeśli wykryty zostanie nienormalny zapach lub dym ze stacji, natychmiast wyłącz urządzenie
- ⚠ Nie transmituj przez długi czas, stacja może się nagrzać.
- ⚠ Trzymaj stację z dala od dzieci.

INNE OSTRZEŻENIA:

Przed podłączeniem lub użyciem tego produktu należy uważnie przeczytać niniejszą instrukcję obsługi.

Zachowaj tę instrukcję na przyszłość.

Przed użyciem stacji należy podłączyć antenę. Sprawdź SWR przed transmitowaniem. Zbyt wysoki SWR może spowodować finalne zniszczenie stacji, co nie jest objęte gwarancją.

Nie ma elementów, które można naprawić przez użytkownika. W sprawie naprawy skontaktuj się z autoryzowanym centrum serwisowym.

Aby uniknąć ryzyka pożaru, używaj tylko odpowiedniego zasilacza.

PNI Escort HP 6500 może być używane zarówno jako radio samochodowe jak i po podłączeniu do zasilacza sieciowego- stacjonarnie. Urządzenie jest zgodne ze wszystkimi normami europejskimi dotyczącymi sprzętu CB. Dzięki możliwości zmiany standardu pracy, może być legalnie używane w wielu krajach Europy. Użytkownik powinien wybrać właściwe ustawienia w zależności od konkretnych wymagań kraju, na terenie którego przebywa.

FUNKCJE

- Multistandard
- Zmiana kanałów w mikrofonie
- Skaner
- Wyświetlacz LCD
- Regulowana automatyczna blokada szumów
- RF Gain
- Kanał ratunkowy 9/19
- Gniazdo zewnętrznego głośnika

ELEMENTY STEROWANIA

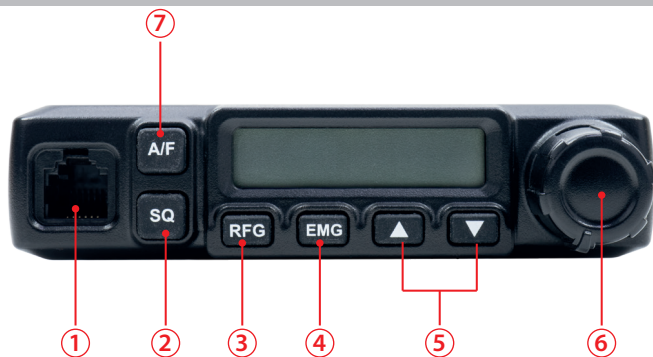

Nr.	Klucz	Krótkie wciśnięcie	Długie wciśnięcie
1	Gniazdo mikrofonowe	-	-
2	SQ/ASQ	Ręczne uruchamianie i kontrolowanie blokady szumów	Aktywuj / dezaktywuj ASQ
3	RF Gain	Włącz / wyłącz wzmocnienie RF	-
4	EMG	Wybór awaryjnych kanałów 9/19	Aktywuj / dezaktywuj funkcję blokady klawiszy
5	Klawisze góra / dół	Zmiana kanału, zmiana poziomu blokady szumów	-
6	Przycisk on/off Objętość	-	-
7	A/F	Zmiana trybu AM / FM*	Aktywuj funkcję skanowania kanałów

* Tryb AM jest aktywny tylko dla reguł wsparcia AM. Jeśli stacja jest ustawiona na CE, krótkie naciśnięcie przycisku A / F nie jest aktywne. Jeśli stacja jest ustawiona na tryb UE, możesz przełączać między AM i FM, naciskając krótko przycisk A / F. Aby uzyskać szczegółowe informacje na temat zmiany reguły, patrz rozdział „Zmiana reguły” na stronie 55.

WYŚWIETLACZ

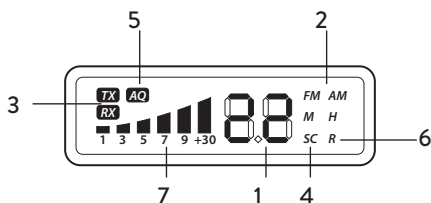

- 1 - Wybrany kanał
- 2 - Modulacja **AM/FM**
- 3 - **RX/TX**: wskazanie odbioru(RX) i nadawania (TX)
- 4 - **SC**: włączony skaner
- 5 - **AQ**: włączona automatyczna blokada szumów
- 6 - **R**: włączona regulacja czułości odbiornika
- 7 - Siła sygnału odbieranego/transmitowanego

PANEL TYLNY

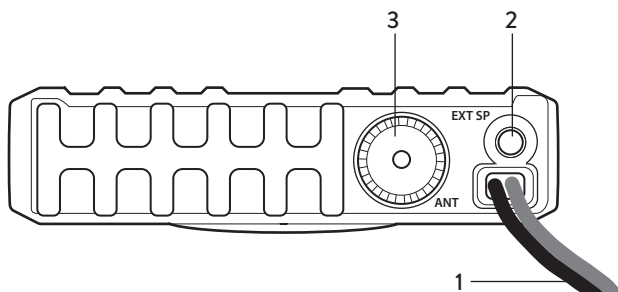

- 1 - Kabel zasilający
- 2 - Gniazdo zewnętrznego głośnika
- 3 - Gniazdo głośnika

INSTALACJA

Przed instalacją sprawdź radio i wszystkie akcesoria.

Włącz radio za pomocą wtyczki zapalniczki dołączonej do zestawu. Radio musi być zasilane przy napięciu między 12 a 13,8V. Bezpiecznik zamontowany na przewodzie zasilającym chroni radio przed uszkodzeniem spowodowanym przez usterki techniczne lub złą polaryzację. Jeśli bezpiecznik jest przepalony, najpierw wyeliminuj przyczynę, a następnie wymień go za pomocą typu F3A 250V.

Sprawdź połączenia poprawnie przed uruchomieniem radia. Upewnij się, że nie ma ryzyka zwarcia..

Używanie radia stacjonarnie

Podłączaj radio tylko do stabilizowanego zasilacza sieciowego, dostarczającego prąd stały o natężeniu przynajmniej 2 A i napięciu 12-13,8 V. Zasilacze niestabilizowane i prostowniki akumulatorów mogą uszkodzić radio. Czerwony przewód zasilający połącz z dodatnim, a czarny z ujemnym stykiem zasilacza.

PODŁĄCZENIE ANTENY

Antenę podłącza się do gniazda typu UC1 (UHF, SO239) umieszczonego na tylnym panelu radia. Antena musi być zestrojona na pasmo CB. Najpopularniejszym urządzeniem do kontroli anten jest reflektometr. Współczynnik fali stojącej SWR dla prawidłowej anteny nie powinien przekraczać wartości 2. Wyższy wskazuje na uszkodzenie an-teny, kabla bądź zwarcie w torze antenowym. Nigdy nie nadawaj bez podłączonej, sprawnej i dobrze zestrojonej anteny.

Pamiętaj ! Antena powinna umieszczona z dala od innych anten i źródeł zakłóceń elektromagnetycznych. Montując antenę w samochodzie wybieraj możliwie najwyższą metalową powierzchnię, równoległą do gruntu (np. dach). Do montażu na elementach plastikowych (owiewkach, zderzakach) tylko specjalnych anten „bezmasywych”.

OBSŁUGA

- **Włączanie/wyłączanie:** Obróć stację, obracając pokrętko [6] zgodnie z ruchem wskazówek zegara. Aktualny standard, a następnie wybrany kanał, pojawi się na ekranie przez jedną sekundę. Obróć pokrętko [6] w kierunku przeciwnym do ruchu wskazówek zegara, aby zatrzymać stację.
- **Głośność:** Kontynuuj, aby obrócić przycisk [6] w prawo, aby ustawić głośność na żądanym poziomie.
- **Wybór kanału:** Naciśnij przyciski [5] na stacji lub klawisze góra / dół na mikrofonie, aby zmienić numer kanału.
- **Blokada szumów Squelch:** Naciśnij krótko klawisz [2]. Aktualny poziom blokady szumów pojawi się na ekranie. Użyj klawiszy góra / dół, aby wybrać żądany poziom SQ (od 0,1 do 2,8) lub OF, aby wyłączyć funkcję.
 - 0.F = blokada wyłączona
 - 0.1 = najniższy poziom blokady
 - 2.8 = najwyższy poziom blokady

Uwaga! Im wyższy poziom blokady tym tylko co raz to mocniejsze będą w stanie się przez nią przedostać.

- **ASQ Automatyczna blokada szumów:** Naciśnij długo klawisz [2], aby włączyć funkcję ASQ. Ikona "AQ" i aktualny poziom ASQ pojawią się na ekranie. Użyj klawiszy góra / dół, aby wybrać żądany poziom ASQ (od A.1 do A.9). Naciśnij długo przycisk [2], aby wyłączyć funkcję ASQ.
 - A.1 = najniższy poziom blokady
 - A.9 = najwyższy poziom blokady

Uwaga! Im wyższy poziom blokady tym tylko co raz to mocniejsze będą w stanie się przez nią przedostać.

- **Typ modulacji:** Krótko naciśnij przycisk [7], aby przełączać między AM i FM. Wybrana modulacja pojawi się na ekranie.

Uwaga: Przed modyfikacją modulacji sprawdź wybraną regulę.

- **Czulość odbiornika RF Gain:** Naciśnij krótko klawisz [3]. Ikona "R" pojawi się na ekranie, a bieżący poziom wzmacnienia RF zacznie migać. Użyj klawiszy góra / dół, aby zmienić poziom (06, 12, 18, 24, 30, 36, 42, 48, 54).
- **Kanał ratunkowy:** Naciśnij krótko klawisz [4]. Numer kanału 09 miga na ekranie Naciśnij ponownie, numer kanału zacznie migać na ekranie. Naciśnij trzeci raz, aby powrócić do normalnego kanału.
- **Blokada klawiatury:** Naciśnij długo klawisz [4]. Ikona "LC" pojawi się na ekranie. Funkcja blokady klawiszy jest aktywna. Naciśnij ponownie przycisk [4], OF pojawi się na ekranie. Funkcja blokady klawiszy jest wyłączona.

- **Skaner:** Naciśnij długo przycisk [7], aby rozpocząć skanowanie kanałów. Ikona "SC" pojawi się na ekranie. Użyj klawiszy góra / dół, aby zmienić kierunek skanowania. Naciśnij ponownie klawisz [7] lub klawisz PTT na mikrofonie, aby wyłączyć funkcję skanowania.

ZMIANA STANDARDU

Aby zmienić normę, w której używasz radia CB, wykonaj następujące czynności:

- Naciśnij i przytrzymaj klawisz [7] - A / F podczas włączania stacji
- Naciśnij przycisk strzałki w górę / w dół, aby wybrać żądany standard
- Zamknij i uruchom ponownie stację. Natychmiast po włączeniu aktualny standard zostanie wyświetlony na sekundę.

TABELA STANDARDÓW:

Standard	Częstość (MHZ)	Kanały	Kraj	EMG (9/19)
EU	26.965-27.405	40CH (4W) AM/ FM	AT, BE, BG, CH, CY, DK, EE, ES, FI, FR, GR, HR, HU, IE, IS, IT, LT, LU, LV, NL, NO, PT, RO, SE, SI	CH09: 27.065MHz AM/FM CH19: 27.185 AM/FM
CE	26.965-27.405	40CH (4W) Tylko FM	RO, MT	CH09: 27.065MHz FM CH19: 27.185MHz FM
UK	27.60125- 27.99125	40CH (4W) Tylko FM	UK	CH09: 27.68125MHz FM CH19: 27.78125MHz FM
PL	26.960-27.400	-5KHZ 40CH (4W) AM/ FM	PL	CH09: 27.060MHz AM/FM CH19: 27.180MHz AM/FM
I	26.965-27.405	40CH (4W) AM/ FM	IT	CH09: 27.065MHz AM/FM CH19: 27.185MHz AM/FM
I2	26.965-26.955	34CH (4W) AM/ FM	IT	CH09: 27.065MHz AM/FM CH19: 27.185MHz AM/FM
dE	26.965-27.405	01CH-40CH (4W) AM/FM	DE	CH09: 27.065MHz AM/FM CH19: 27.185 AM/FM
	26.565-26.955	41CH-80CH (4W) Tylko FM		
In	26.965-27.275	27CH (4W) AM/ FM	IN	CH09: 27.065MHz AM/FM CH19: 27.185MHz AM/FM

GŁOŚNIK ZEWNĘTRZNY

Zewnętrzny głośnik podłącza się do gniazda typu jack 3,5mm umieszczonym na tylnej ścianie radiotelefonu. Po włożeniu wtyku, wbudowany w radio głośnik wewnętrzny automatycznie wyłącza się.

PRZYWRACANIE USTAWIEŃ FABRYCZNYCH

- Naciśnij klawisz [2] - SQ podczas włączania stacji.
- Ikona "rt" pojawi się na ekranie
- Wszystkie ustawienia i funkcje zostaną zresetowane

DANE TECHNICZNE

Zakres częstotliwości	26.565-27.99125 MHz
Wymiary	110 X 120 X 28 mm
Waga	385 g
Zasilanie	13.8V
Pobór prądu	2 A max
Zakres temperatur pracy	-26°C ~ +80°C
Niestabilność częstotliwości	±300HZ
Moc nadajnika	4 Watt
Niepożądane emisje	< 4 nW (-54 dBm)
Przesłuch sąsiednich kanałów	< 20 µW
Dewiacja FM	1.7KHZ-2.0KHZ
Głębokość modulacji AM	80%-90%
Czułość odbiornika RX	0.25uv@12db
Tłumienie częstotliwości lustrzanej	70 dB
Separacja międzykanałowa	60 dB
Moc wyjściowa audio	1 Watt 8 Ohm
Pasma przenoszenia audio	300-3000 Hz

ATENIONARI DE SIGURANTA

- ⚠ Va rugam sa cititi urmatoarele atentionari pentru a preveni incendiile, ranirea personala sau distrugerea statiei sau a antenei.
- ⚠ Sa nu incercati sa reglati statia in timpul condusului, este periculos.
- ⚠ Aceasta statie este conceputa pentru o alimentare la 13.8V DC. Nu utilizati o tensiune mai mare decat cea recomandata.
- ⚠ Nu plasati statia pe o suprafata prafuita excesiv, umeda sau instabila.
- ⚠ Nu conectati antena in timpul transmisiei, risc de ardere sau soc electric.
- ⚠ Va rugam sa pastrati distanta fata de dispozitive care creeaza interferente (cum ar fi: tv, generator etc.)
- ⚠ Cei care utilizeaza stimuloare cardiace sunt sfatuiti sa pastreze distanta fata de antena in timpul transmisiei si mai ales sa nu o atinga.
- ⚠ Nu apropiati obiecte metalice de partea electrica internă; pericol de soc electric.
- ⚠ Evitati expunerea statiei la temperaturi mai mici de -20°C si mai mari de $+80^{\circ}\text{C}$, temperatura de la bordul unui vehicul poate depasi uneori 80°C , fapt care poate produce pagube ireparabile in cazul expunerii indelungate. Nu expuneti statia indelung la razele solare.
- ⚠ Nu plasati nimic pe aparat, va impiedica racirea acestuia.
- ⚠ Verificati daca aveti bateria suficient incarcata, pentru a evita descarcare rapida.
- ⚠ Este important sa opriti statia inainte de pornirea motorului, pentru a evita daunele cauzate de tensiunea mare la pornire.
- ⚠ Cand inlocuiti siguranta, trebuie sa folositi o siguranta de 2A 250V tip F. In nici un caz nu utilizati o siguranta de valoare mai mare.
- ⚠ Daca un miros anormal sau de fum este detectat ca provine de la statie, opriti aparatul imediat
- ⚠ Nu transmiteti timp indelungat, statia se poate incalzi si defecta.
- ⚠ Tineti statia departe de copii.

INTRODUCERE

Inainte de a conecta sau utiliza acest produs, cititi cu atentie aceste instructiuni de utilizare. Pastrati acest manual pentru referinte ulterioare.

Inainte de a utiliza radioul, conectati antena, apoi verificati SWR-ul inainte de a transmite. Un SWR prea inalt poate cauza defectiuni la tranzistoarele statiei, care nu sunt acoperite de garantie.

Statia nu include componente care pot fi reparate de utilizator. Contactati un centru de service autorizat.

Pentru a preveni riscul de incendiu, utilizati numai o sursa de alimentare adecvata.

Nota importanta!

In unele tari ar putea fi necesar sa prezentati licenta care va atesta dreptul de utilizare a bandei CB. Va rugam sa verificati legislatia locala.

PNI Escort HP 6500 poate fi utilizata ca statie mobila in autoturisme sau ca statie de baza daca ii asigurati o sursa de alimentare potrivita. Dispozitivul respecta cele mai noi standarde europene. Datorita normelor selectabile, PNI Escort HP 6500 poate fi utilizata in toata Europa. Va rugam sa selectati norma permisa in tara unde va aflati.

CARACTERISTICI PRINCIPALE

- Dispozitiv multi-standard
- Taste schimbare canal sus/jos pe microfon
- Scanare canale
- Ecran LCD
- Squelch automat si reglabil
- RF Gain
- Canale de urgenta 9/19
- Conexiune difuzor extern

DESCRIERE TASTE SI FUNCTII



Nr.	Tasta	Funcție prin apăsare scurtă	Funcție prin apăsare lungă
1	Mufa microfon	-	-
2	SQ/ASQ	Activare și control squelch manual	Activare/dezactivare ASQ
3	RF Gain	Activare/dezactivare RF Gain	-
4	EMG	Selectie canale urgente 9/19	Activare/dezactivare funcție blocare taste
5	Taste sus/jos	Schimbare canale, schimbare nivel squelch	-
6	Buton on/off Volum	-	-
7	A/F	Schimbare mod AM/FM*	Activare funcție scanare canale

* Modul AM este activ doar pentru normele de suporta AM. Dacă stația este setată pe norma CE, apăsarea scurtă a tastei A/F nu este activă. Dacă stația este setată pe modul EU, prin apăsarea scurtă a tastei A/F se poate comuta între AM și FM. Pentru detalii legate de schimbarea normei, citiți capitolul "Schimbare norma", pagina 61.

DESCRIERE PICTOGRAME ECRAN

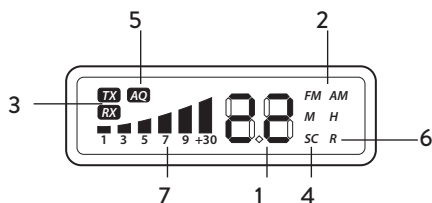

- 1 - Numar canal selectat
- 2 - Mod **AM/FM**
- 3 - **RX/TX**: indicator receptie (RX) si transmisie (TX)
- 4 - **SC**: functie SCAN activa
- 5 - **AQ**: squelch automat activ
- 6 - **R**: RF GAIN activ
- 7 - Indicator semnal receptionat/putere semnal transmis

DESCRIERE PANOU POSTERIOR

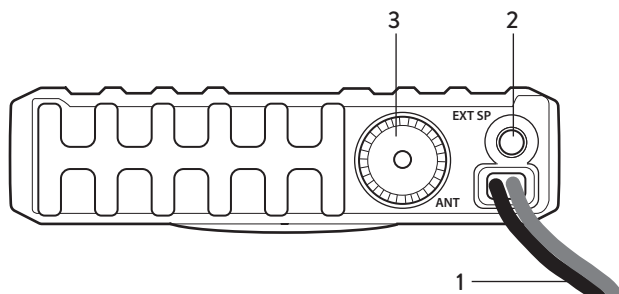

- 1 - Cablu alimentare
- 2 - Iesire audio pentru difuzor extern
- 3 - Conector antena

INSTRUCTIUNI DE INSTALARE

Verificati statia si toate accesoriile ei inainte de instalare.

Alimentati statia cu ajutorul mufei de bricheta inclusa in pachet. Statia se alimenteaza la o tensiune intre 12 - 13.8V. Siguranta montata pe cablul de alimentare protejeaza statia impotriva daunelor cauzate de defecte tehnice sau polaritate gresita. Daca siguranta este arsa, mai intai eliminati cauza si apoi inlocuiti-o utilizand tipul F2A 250V.

Verificati corectitudinea conexiunilor inainte de a porni statia. Asigurati-va ca nu exista riscul de scurtcircuit.

Utilizare in casa

Utilizati statia in casa doar impreuna cu un alimentator stabil capabil sa furnizeze cel putin 2A la 12 - 13.8V. Surse de tensiune instabile sau incarcatoarele cu baterii nu sunt recomandate si pot cauza daune. Conectati firul rosu la terminalul pozitiv (+) iar firul negru la terminalul negativ (-) al sursei de alimentare.

INSTALAREA ANTENEI

Conectati antena CB la conectorul de antena din spatele statiei. Antena trebuie sa fie calibrata in banda CB. Pentru aceasta utilizati un SWR-metru. Pentru o distanta de comunicare buna, SWR-ul trebuie sa fie mai mic de 2. Un SWR mare poate indica defecte la antena, cablu sau un scurtcircuit in conexiunea antenei. Nu transmiteti niciodata fara antena.

Nota: Antena trebuie montata departe de alte antene sau surse de interferente. Antena CB se monteaza de obicei in cel mai inalt punct al autovehiculului pe o portiune metalica. O suprafata metalica cat mai mare este esentiala functionarii antenei. Pentru instalarea pe cabine din fibra de sticla sau plastic pot fi utilizate antene speciale ce nu necesita masa.

INSTRUCTIUNI DE UTILIZARE

- **Pornire/oprire statie:** Porniti statia rotind butonul [6] in sensul acelor de ceasornic. Pe ecran va aparea timp de o secunda norma curenta, apoi canalul selectat. Rotiti butonul [6] in sens invers acelor de ceasornic pentru a opri statia.
- **Reglare volum:** Continuati sa rotiti butonul [6] in sensul acelor de ceasornic pentru a regla volumul pana la nivelul dorit.
- **Selectie canal:** Apasati tastele [5] de pe statie sau tastele sus/jos de pe microfon pentru a schimba numarul canalului.
- **Activare/dezactivare functie SQ:** Apasati scurt tasta [2]. Pe ecran va aparea nivelul curent al squelch-ului. Folositi tastele sus/jos pentru a selecta nivelul SQ dorit (de la 0.1 la 2.8) sau OF pentru a dezactiva functia.
 - 0.F=Squelch dezactivat
 - 0.1 = cel mai scazut nivel de squelch
 - 2.8 = cel mai inalt nivel de squelch

Nota: Un nivel mai inalt de squelch necesita semnale mai puternice pentru a deschide difuzorul statiei si a receptiona

- **Activare/dezactivare functie ASQ:** Apasati lung tasta [2] pentru a activa functia ASQ. Pe ecran va aparea pictograma "AQ" si nivelul curent al ASQ-ului. Folositi tastele sus/jos pentru a selecta nivelul ASQ dorit (de la A.1 la A.9). Apasati lung tasta [2] pentru a dezactiva functia ASQ.
 - A.1 = cel mai scazut nivel
 - A.9 = cel mai inalt nivel de squelch automat

Nota: Un nivel mai inalt de DS necesita semnale mai puternice pentru a deschide difuzorul statiei si a receptiona.

- **Selectare tip modulatie:** Apasati scurt tasta [7] pentru a schimba intre AM si FM. Pe ecran va aparea modulatia selectata.

Nota: Inainte de a schimba modulatia, verificati norma selectionata.

- **Control RF Gain:** Apasati scurt tasta [3]. Pe ecran va aparea pictograma "R" si nivelul curent al RF Gain-ului va clipi. Folositi tastele sus/jos pentru a schimba nivelul (06, 12, 18, 24, 30, 36, 42, 48, 54)..
- **Selectare canale urgente:** Apasati scurt tasta [4]. Pe ecran clipeste numarul canalului 09. Mai apasati inca o data, pe ecran va clipi numarul canalului 19. Apasati a treia oara pentru a va intoarce la canalul normal de operare.
- **Activare/dezactivare functie blocare taste:** Apasati lung tasta [4]. Pe ecran va aparea pictograma "LC". Functia blocare taste este activa. Apasati din nou lung tasta [4], pe ecran va aparea OF. Functia blocare taste este dezactivata.
- **Activare/dezactivare functie scanare canale:** Apasati lung tasta [7] pentru a porni scanarea canalelor. Pe ecran apare pictograma "SC". Folositi tastele sus/jos pentru a schimba directia

scanarii. Apasati din nou lung tasta [7] sau tasta PTT de pe microfon pentru a dezactiva functia de scanare.

SCHIMBARE NORMA

Pentru a schimba norma in care utilizati statia radio CB procedati in felul urmatoar:

- Tineti apasata tasta [7] - A/F in timp ce porniti statia
- Apasati tastele sus/jos pentru a selecta norma dorita
- Inchideti si reporniti statia. Imediat dupa pornire, pe ecran va fi afisata pentru o secunda norma curenta.

NORME DISPONIBILE:

Norma	Frecventa (MHZ)	Canale	Tara	EMG (9/19)
EU	26.965-27.405	40CH (4W) AM/FM	AT, BE, BG, CH, CY, DK, EE, ES, FI, FR, GR, HR, HU, IE, IS, IT, LT, LU, LV, NL, NO, PT, RO, SE, SI	CH09: 27.065MHz AM/FM CH19: 27.185 AM/FM
CE	26.965-27.405	40CH (4W) Doar FM	RO, MT	CH09: 27.065MHz FM CH19: 27.185MHz FM
UK	27.60125-27.99125	40CH (4W) Doar FM	UK	CH09: 27.68125MHz FM CH19: 27.78125MHz FM
PL	26.960-27.400	-5KHZ 40CH (4W) AM/FM	PL	CH09: 27.060MHz AM/FM CH19: 27.180MHz AM/FM
I	26.965-27.405	40CH (4W) AM/FM	IT	CH09: 27.065MHz AM/FM CH19: 27.185MHz AM/FM
I2	26.965-26.955	34CH (4W) AM/FM	IT	CH09: 27.065MHz AM/FM CH19: 27.185MHz AM/FM
dE	26.965-27.405	01CH-40CH (4W) AM/FM	DE	CH09: 27.065MHz AM/FM CH19: 27.185 AM/FM
	26.565-26.955	41CH-80CH (4W) Doar FM		
In	26.965-27.275	27CH (4W) AM/FM	IN	CH09: 27.065MHz AM/FM CH19: 27.185MHz AM/FM

DIFUZOR EXTERN

Puteti conecta un difuzor extern (8 Ohm) la iesirea audio de 3.5mm de pe spatele statiei. In acest caz difuzorul intern este dezactivat automat.

RESETARE LA VALORILE DIN FABRICA

- Apasati tasta [2] - SQ in timp ce porniti statia.
- Pe ecran va aparea pictograma "rt"
- Toate setarile si functiile vor fi resetate

SPECIFICATII TEHNICE

Frecventa	26.565-27.99125 MHz
Dimensiuni	110 X 120 X 28 mm
Greutate	385 g
Tensiune alimentare	13.8V
Consum	2 A max
Temperatura de functionare	-26°C ~ +80°C
Eroare frecventa	±300HZ
Putere emisie	4 Watt
Transmisie eronata	< 4 nW (-54 dBm)
Putere canal adiacent	< 20 µW
Deviatie FM	1.7KHZ-2.0KHZ
Index modulatie AM	80%-90%
Sensibilitate RX	0.25uv@12db
Rejectie imagine	70 dB
Rejectie canal adiacent	60 dB
Iesire audio	1 Watt 8 Ohm
Raspuns frecventa	300-3000 Hz

COUNTRIES IN WHICH THERE ARE PARTICULAR RESTRICTIONS (LICENCE/REGISTER)

BG-Държави, в които има определени ограничения (лиценз/регистър)
 DE-Länder, in denen besondere Einschränkungen bestehen (Lizenz/Register)
 ES-Países en los que existen restricciones particulares (Licencia/Registro)
 FR-Pays dans lesquels il existe des restrictions particulières (licence/registre)
 HU-Országok, ahol különleges korlátozások vannak érvényben (licenc/nyilvántartás)
 IT-Paesi in cui sono presenti particolari restrizioni (Licenza/Registro)
 NL-Landen waar bepaalde beperkingen gelden (licentie/register)
 PL-Kraje, w których obowiązują szczególne ograniczenia (licencja/rejestr)
 RO-Tari in care exista restrictii speciale (Licenta/Inregistrare)

	Licence	Register	AM	BLU/SSB
AT				
BE				
BG				
CH				
CY				
CZ				
DE				
DK				
EE				
ES				
FI				
FR				
GB				
GR	⚠			
HR				
HU				
IE				
IS				
IT	⚠			
LT				
LU				
LV				
MT	⚠		⚠	⚠
NL				
NO				
PL				

PT		⚠		
RO				
SE				
SI				
SK				

MICROPHONE WIRING DIAGRAM

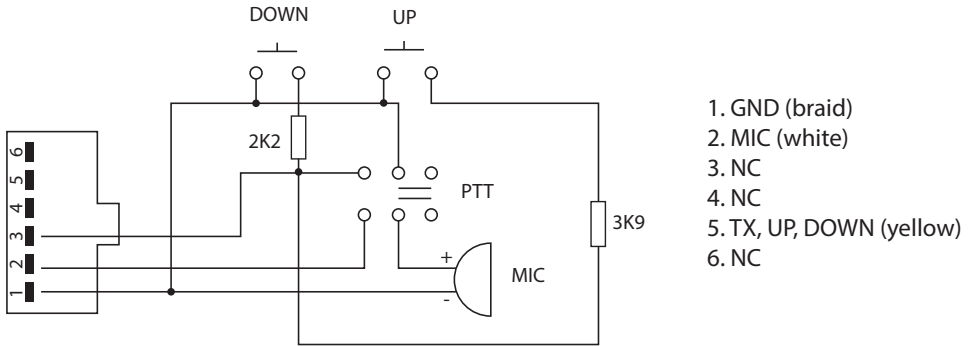

EN:

EU Simplified Declaration of Conformity

SC ONLINESHOP SRL declares that **CB Radio PNI Escort HP 6500** complies with the Directive RED 2014/53/UE. The full text of the EU declaration of conformity is available at the following Internet address:
<https://www.mypni.eu/products/6490/download/certifications>

BG:

Опростена декларация за съответствие на ЕС

SC ONLINESHOP SRL декларира, че **СВ Радио PNI Escort HP 6500** спазва директивата RED 2014/53/UE. Пълният текст на ЕС декларацията за съответствие е достъпен на следния интернет адрес:
<https://www.mypni.eu/products/6490/download/certifications>

DE:

Vereinfachte EU- Konformitätserklärung

SC ONLINESHOP SRL erklärt, dass das **CB-Radio PNI Escort HP 6500** der Richtlinie RED 2014/53/UE entspricht. Sie finden den ganzen Text der EU-Konformitätserklärung an der folgenden Internetadresse:
<https://www.mypni.eu/products/6490/download/certifications>

ES:

Declaración UE de conformidad simplificada

SC ONLINESHOP SRL declara que el **Radio CB PNI Escort HP 6500** cumple con la Directiva RED 2014/53/UE. El texto completo de la declaración de conformidad de la UE está disponible en la siguiente dirección de Internet:
<https://www.mypni.eu/products/6490/download/certifications>

FR

Déclaration de conformité simplifiée de l'UE

SC ONLINESHOP SRL déclare que **Radio CB PNI Escort HP 6500** est conforme à la directive RED 2014/53/UE. Le texte complet de la déclaration de conformité UE est disponible à l'adresse Internet suivante:
<https://www.mypni.eu/products/6490/download/certifications>

HU:

Egyszerűsített EU Megfelelési Közlemény

SC ONLINESHOP SRL kijelenti azt, hogy a **CB Rádió PNI Escort HP 6500** megfelel az RED 2014/53/UE irányelvnek. Az EU-megfeleléségi nyilatkozat teljes szövege a következő internetes címen érhető el:
<https://www.mypni.eu/products/6490/download/certifications>

IT:

Dichiarazione UE di conformità semplificata

SC ONLINESHOP SRL dichiara che il **Radio CB PNI Escort HP 6500** è conforme alla direttiva RED 2014/53/UE. Il testo completo della dichiarazione di conformità europea è disponibile al seguente indirizzo Internet:
<https://www.mypni.eu/products/6490/download/certifications>

PL:

Uproszczona deklaracja zgodności UE

SC ONLINESHOP SRL oświadcza, że **Radio CB PNI Escort HP 6500** jest zgodny z dyrektywą RED 2014/53/UE. Pełny tekst deklaracji zgodności UE dostępny jest pod następującym adresem internetowym:
<https://www.mypni.eu/products/6490/download/certifications>

RO:

Declaratie UE de conformitate simplificata

SC ONLINESHOP SRL declara ca **Statie radio CB PNI Escort HP 6500** este in conformitate cu Directiva RED 2014/53/UE. Textul integral al declaratiei UE de conformitate este disponibil la urmatoarea adresa de internet:
<https://www.mypni.eu/products/6490/download/certifications>

